

# Javaslat tétel a kutyabarát Városliget megvalósításához





# Javaslatétel a kutyabarát Városliget megvalósításához

Megbízó

**LIGET BUDAPEST.**

Városliget Zrt.

1068 Budapest, Dózsa György út 84/a

Készítő



EB OVO Közhasznú Egyesület

1137 Budapest Radnóti miklós u. 5-7. 4./11.

Budapest, 2017. január 31.



## TARTALOMJEGYZÉK

1.	Bevezetés .....	4
1.1.	A szakmai csapat tagjai.....	4
1.2.	Az EB OVO Közhasznú Egyesületről.....	4
2.	Háttér-információk.....	5
2.1.	Az EB OVO Egyesület érdekképviselői munkájának folyamata a kutyabarát Városligetetért...	5
2.2.	Helyzetfeltárás szükségessége .....	6
2.3.	Magyarországi kutyás helyzet .....	7
2.3.1.	Szomszédos kerületek kutyás helyzetképe .....	9
2.3.2.	Pórázról vagy a kutya felügyeletéről szóló jogszabályok .....	13
2.3.3.	Európai kutyás parkhasználati példák .....	15
3.	Tanulmány a kutyás és a nem kutyás szempontú kérdőíves felmérésről.....	17
3.1.	kérdőív értékelése: kutyás parkhasználók válaszai .....	17
3.2.	kérdőív értékelése: a nem kutyás parkhasználók válaszai .....	22
3.3.	Összefoglalás a Városliget használatáról (kutyás és nem kutyás kérdőívek összevetése)....	25
3.4.	Összegzés.....	27
4.	Javaslatétel a kutyabarát Városliget megvalósítására .....	28
4.1.	Összefoglaló javaslattevő.....	28
4.2.	A Garten Studio nyertes koncepciójába illeszkedő kutyás parkhasználati térkép .....	34
4.3.	A múzeumok és kulturális intézmények kutyabarát látogatásának lehetősége .....	35
4.4.	Városligeti kutyás etikai kódex és üzemeltetési javaslatok a békés parkhasználat jegyében .....	39
4.4.1.	Kommunikációs javaslat a városligeti kutyás látogatók felé .....	40
4.4.2.	Az EB OVO Egyesület általános kutyás etikai kódexe .....	41
4.4.3.	Parkhasználati etikett az átépítés idejére .....	42
5.	A javaslatétel megfeleltetése a Városliget Zrt. megvalósíthatósági szempontlistájának.....	43
5.1.	Javítja vagy esetleg rontja a tervezett zöldfelületi arányt?.....	43
5.2.	Milyen társadalmi igényt elégít ki? .....	43
5.3.	Mekkora a társadalmi támogatottsága? .....	45
5.4.	Jelenlegi kutyatartási jogszabályi keretek között megvalósítható-e? (jogi szakértői vélemény).....	47
5.5.	Mekkora költséggel jár a megvalósíthatósága? (költségvetési tervezet).....	51
6.	Összefoglalás .....	53



7. Köszönetnyilvánítás.....	54
8. Adat- és forrásjegyzék .....	55
9. Mellékletek.....	56



## **1. BEVEZETÉS**

A Városliget Zrt. azzal bízta meg az EB OVO Közhasznú Egyesületet, hogy a Városliget átalakítása kapcsán készítsen egy közvélemény-kutatáson alapuló tanulmányt, amelyben a Városligetet rendszeresen használó kutyatartók jelenlegi helyzete, parkhasználati szokásai, illetve jövőbeni igényei megmutatkoznak. Felkérte továbbá az egyesületet, hogy az összegyűjtött adatokhoz tegye hozzá szakértői tudását, amellyel a tervezői folyamatot a kutyásoknak is kielégítő irányba mozdíthatja. A megbízás lehetővé tette egy szakmai csapat felállítását, amely így hatékony módszerekkel készíthette el a Városliget kutyás szempontú vizsgálatát és objektív adatokon alapuló javaslatételét.

### **1.1. A SZAKMAI CSAPAT TAGJAI**

- Csonka Berta, az EB OVO Egyesület elnöke, társadalmi innovátor
- Mohácsi Katalin településmérnök, fenntartható fejlődés szakreferens
- Erdelics Ágnes tájépítész hallgató
- Dr. Ruzsek Róbert ügyvéd, jogi tanácsadó
- Vincze Zita szociológus, kommunikációs tanácsadó

### **1.2. AZ EB OVO KÖZHASZNÚ EGYESÜLETRŐL**

Az Egyesület 2010-ben alakult azzal a céllal, hogy a felelős kutyatartók képviseletét ellátva, a hatóságokkal együttműködve segítse Budapest kutyabarát várossá alakulását.

A családtagként tartott kutyás életmód új társadalmi igényt teremtett, megalkotva a közösségi kutyatartás speciális szokásrendjét. Az Egyesület célja, hogy civil szakértői munkájával szervezetként segítse az új életmód hazai elfogadását és hogy objektíven jelenjen meg a jövőt érintő döntésekben a városi kutyatartás szempontrendszerébe.

Ennek érdekében közösségi programokat, előadásokat szervez, szakmai javaslatokat készít, kapcsolatot tart az önkormányzatokkal, oktatási intézményekkel, partnerszervezetekkel, print és online kampányok útján tudományos-ismeretterjesztő munkát végez.

A kutyaurülék kezelés fontosságának hazai szószólója. Aktívan bekapcsolódik más környezetvédelmi programokba, munkájának köszönhetően rendszeres vendége a hazai médiumoknak.

Jelenleg 8 önkormányzattal áll aktív partnerségi viszonyban, alakulása óta 123 rendezvényt tartott, amelyen összesen 7800 látogató vett részt. Facebook követőinek száma folyamatosan nő, meghaladja az 5200 főt.



## **2. HÁTTÉR-INFORMÁCIÓK**

### ***2.1. AZ EB OVO EGYESÜLET ÉRDEKKÉPVISELETI MUNKÁJÁNAK FOLYAMATA A KUTYABARÁT VÁROSLIGETÉRT***

**2014.**

november 13.

Az EB OVO Egyesület képviselője meghívottként részt vett a Városliget felújításáról szóló, tájékoztató fórumon.

**2015.**

február 15.

Az EB OVO Egyesület képviselője meghívottként részt vett a Városliget felújításával foglalkozó Civil Szakmai Munkacsoport egyeztetésén.

április 20.

Az EB OVO Egyesület képviselője szakmai egyeztetésen járt a Liget Budapest ügyvezetőjénél.

május 7.

Az EB OVO Egyesület szervezett egy városligeti szemlét, ahol a Novus Művészeti Iskola diákjaival és tanáraival együttműködve bejárta a Ligetet, takarítási eszközöket és felmérő kérdőíveket osztott az érdeklődőknek. Az akció eredményeként 703 kitöltött kérdőívet kapott vissza.

június 3-5.

Az EB OVO Egyesület részt vett a Városliget Zrt. által szervezett Autómentes Városligetért fesztiválon, ahol kutyatartókat bevonva leforgatta a Kutyás vagy nem kutyás Városligetet? című filmjét.

június 24.

Az EB OVO Egyesület bemutatta a Kutyás vagy nem kutyás Városligetet? című videófilmjét.

szeptember 27.

EB OVO Piknik a Szabadság téren: kutyások informális találkozója a közösségi kutyatartás jegyében, valamint beszámoló a városligeti átalakítás aktualitásairól

október 13.

Az EB OVO Egyesület képviselője beszámolt a Városliget Zrt-nek az elvégzett érdekképviseleti munkáról, a kérdőíves felmérés eredményéről.

**2016.**

március 31.

Az EB OVO Egyesület képviselője meghívottként részt vett a Városliget Zrt. által szervezett egyeztetésén.

április 25.

Az EB OVO Egyesület képviselője meghívottként részt vett a Civil Szakmai Munkacsoport egyeztetésén, ahol véleményezte a Városliget Zrt. által kiírt parkrehabilitációs tervpályázatra érkezett munkákat.

június 20.

Az EB OVO Egyesület képviselője meghívottként részt vett a Városliget Zrt. által szervezett, A Városliget használata kutyabarát szemmel című megbeszélésen.

június 23.

Az EB OVO Egyesület képviselője Csányi Vilmos akadémikussal egyeztetett a Liget Projektben eddig végzett munkáról és a szükséges stratégiáról, aki támogatásáról biztosította az egyesületet.

június 28.

Az EB OVO Egyesület kutyás civilekkel tartott fórumot, amelynek eredményeként elkészült a Városliget átalakításához kapcsolódó kutyabarát stratégia tervezete.

július 12.

Az EB OVO Egyesület képviselője a legújabb eredményekről egyeztetett a Városliget Zrt. képviselőjével.

július 19.

Egyeztetés a Városligetben, ahol az EB OVO Egyesület és a városligeti civilek megfogalmazták a kutyatartók konkrét céljait a park átalakításával kapcsolatban.

szeptember 21.

Az EB OVO képviselői a Városliget Zrt. meghívására részt vettek a Liget Park Fórumon.

szeptember 30.

Persányi Miklós felkérésére az EB OVO Egyesület elküldte szakmai projekt tervét a Városliget Zrt-nek.

október 27.

Az EB OVO képviselője a Városliget Zrt. meghívására részt vett a Liget Park Fórumon.

november 27.

Az EB OVO Egyesület részt vett a Városligetbe szervezett civil kutyások fotózásán, ahol a résztvevők demonstrálták, hogy a parkba tervezett futtatók mérete kicsi.

november 29.

Az EB OVO Egyesület képviselői a Városliget Zrt. meghívására részt vettek a Liget Park Fórum kutyás témájú egyeztetésén. (Jegyzőkönyv a mellékletben olvasható.)

december 8.

Az EB OVO Egyesület képviselői a Városliget Zrt. meghívására részt vettek a Liget Park Fórumon.

december 20.

Az EB OVO Egyesület felkérést kapott a Városliget Zrt-től a Városliget kutyabarattá tételéhez kapcsolódó, szakmai tanácsadási feladatok ellátására, kutyás használati javaslatétel elkészítésére.

## 2017.

január 17.

Az EB OVO Egyesület civil egyeztetést tartott a városligeti javaslatételről a Városligeti kutyások facebook közösség és a Szabadon kutyázásért/ZöldEB Érdekvédelmi Egyesület képviselőivel.

január 19.

Az EB OVO Egyesület előzetes javaslatételi kivonatot küldött a Garten Studio kérdéseire a Városliget Zrt. felé. (A kivonat a mellékletben olvasható.)

január 31.

Az EB OVO Közhasznú Egyesület teljesíti a Városliget Zrt. felé a felkérést, amely a Garten Studio munkáját segítő javaslatétel elkészítését és a Városliget kutyabarattá tételéhez kapcsolódó szakmai tanácsadási feladatok ellátását tartalmazta.

## **2.2. HELYZETFELTÁRÁS SZÜKSÉGESSÉGE**

Budapesten a kutyatartók száma az elmúlt évek során folyamatosan emelkedett. Az évek során a kutyák szerepe, hasznossága is sokat javult a társadalomban. Mára elfogadott tény, hogy a kutya társállat, és tudományos eredmények is alátámasztják a kutyatartás életminőség javító hatását. A szolgáltatások terén is egyre többen nyitnak a társadalom ezen csoportja felé.

Ugyanakkor az évek során a meghozott ebtartással kapcsolatos rendeletek ezen társadalmi változást nem követték. Általánosságban elmondható, hogy mind törvényi és rendeleti szinten tartalmukban elavultak. A túlszabályozottságból adódóan a magyarországi kutyatartásra jellemző a nem

szabálykövető magatartás. Annak ellenére, hogy a kutyák száma az elmúlt tíz évben ugrásszerűen növekedett, és ez a tendencia a további növekedés felé mutat, mégsem váltak veszélyesebbé az utcák, sőt, sok tekintetben javulás tapasztalható a közösségi kutyatartás terén. Kialakulóban van egy élhető állapot, amelynek szerves része a kutyások és a nem kutyások közös megegyezése a békés együttélés érdekében.

Bár a kutyások és nem kutyások közötti ellentétek is csökkenő tendenciát mutatnak, még mindig jelentős ellentéteket tapasztalhatunk. A „nem kutyások” a szabályok betartását várják el a gazdától, míg a kutyatartók a nevelés előtérbe helyezését, a szabályok szigorúságának feleslegességét tartják a legfontosabbnak, és az ezek miatti hátrányos megkülönböztetés felszámolását szeretnék elérni. Sokan hajlandók lennének kutyás vizsgát tenni annak érdekében, hogy e megkülönböztetés alól mentesüljenek, és több szabadságot kapjanak a kutyájukkal való közösségi együttélés során.

Ezen új társadalmi életforma jellemzője, hogy sok szempontja még pontosan nincs meghatározva, és sokszor objektív paraméterek helyett egy közösségi optimalizálás az, amely fenntartható és jól működő megoldást szülhet. A városi kutyatartás mára életmóddá vált, amely a társadalom minden rétegét érinti, de ennek közösségi felismerésére és elfogadására még várni kell.

A helyzetfeltárára épülve megfogalmazható a városligeti kutyázás jövőképe, stratégiai fejlesztési céljainak, a megvalósítást szolgáló beavatkozások, valamint a megvalósítás eszközeinek meghatározása.

### ***2.3. MAGYARORSZÁGI KUTYÁS HELYZET***

A kutyával (és általában az állatokkal) kapcsolatos szemlélet az elmúlt közel száz évben igen nagy változáson ment keresztül. Az egyik legmarkánsabb különbség, hogy megtört az a szemlélet, mely szerint a kutya nem való városba, a kutya az udvarban láncra kötve érzi jól magát. Tudományosan is alátámasztott, hogy a kutya természetes közegének az emberi környezet tekinti, a családban van a helye. Egy felmérés szerint nagyjából ugyanannyi kutyát tartanak lakásban, mint kertés házban. A másik meghatározó változás a kutya szerepének, az általa hozott haszonnak a megítélésében rejlik. Néhány évtizeddel ezelőtt a városi kutyatartást - néhány különleges kivételtől eltekintve - pusztán fényűzésnek, luxusnak tekintették. Napjainkban azonban egymás után látnak napvilágot azok a tudományos elemzések, kutatási eredmények, amelyek a családi környezetben élő, látszólag csupán "kedvtelésből" tartott kutya által hozott hasznot már-már anyagiakban is, de lélektanilag mindenképpen kifejezhetővé teszik, alátámasztva ezzel a városi ebtartás létjogosultságát.

A kutyatartó háztartások aránya Magyarországon közel 50 százalék körüli (Butcher's Pet Care 2011.), az európai átlag ezzel szemben csak 20-30 százalék. A kutyák pontos számára csak becslések vannak, amelyek szerint 2-2,5 millió kutya él ma Magyarországon. Budapest esetében a felnőtt lakosságnak több mint 25 százaléka kutyatartó, ami azt jelenti, hogy minden negyedik emberre jut egy kutya. Zuglóban például a kutyák száma eléri a 0-14 éves korú gyermekek számát: 15031 gyermek (KSH Népszámlálás 2011.) és 15865 kutya él a kerületben (XIV. kerületi ebösszeírás 2013.).

2. ábra: Egy főre jutó kutyák száma a vizsgált országokban

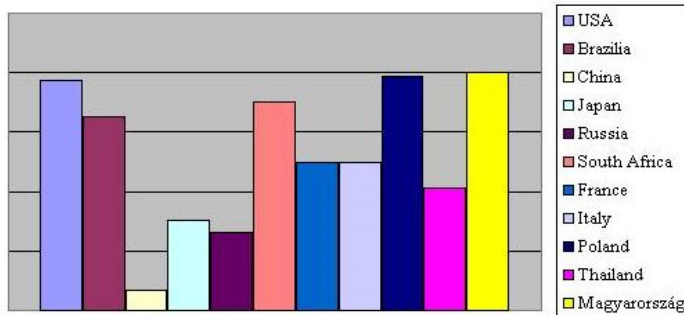

forrás: EBOVO

3. ábra: 1 km<sup>2</sup>-re jutó kutyák száma a vizsgált országokban

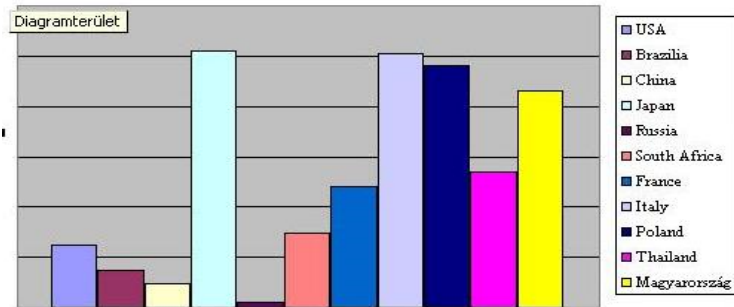

forrás: EBOVO

A Studio Metropolitana Kht. 2006 elején a budapesti lakosság körében végzett felméréséből kiderül, hogy a fővárosi lakosság közel fele tart az otthonában valamilyen állatot, ennek 29 százaléka kutya.

Ennek a nagymennyiségű kutyának a lemozgatására, mint azt a jogszabályokból láthatjuk, csak a kutyafuttatók állnak rendelkezésre. Egy kutyatulajdonos viszont több futtatót vesz igénybe napi sétái során, és sokszor a kerülethatar sem jelent fizikai korlátot. Monoki Nikolett kutyatartás szabályozásáról készített szakdolgozatához készített saját felmérése szerint a kutyatartók 62,5%-a maximum 1000 métert hajlandó megtenni egy igényes futtató használatáért, de a válaszadók 22,5% akár 2000 métert is megtenne. A válaszadók közül hárman nyilatkoztak úgy, hogy akár 3000 méternél is messzebb mennének a megfelelő futtatók igénybevételére.

A kutyafuttatók telítettségének és vonzáskörzetének vizsgálata során is ezt az 500-600 m-es rágyaloglási távolságot érdemes vizsgálni. Egy átlagos gazda a hétköznapok során sétánként csupán kb. 1 órát tud tartalmas kutyasétáltatásra szánni. A tartalmas időtöltés érdekében pedig az idő nagy részét nem a futtató felkeresésére fordítaná, hanem a legközelebbi biztonságos zöldterületet veszi igénybe. Sok esetben pedig a kutyások azok, akik a kerületek zöldterületeit, parkjait az év minden szakában, kb. 3 órás időtartamban használják.



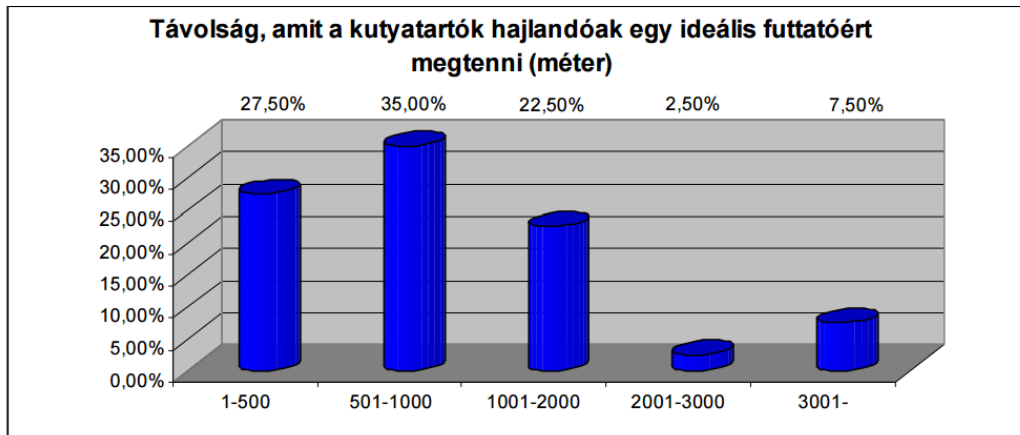

4. ábra: A kutyatartók megoszlása az alapján, hogy mekkora távolságot hajlandóak megtenni egy általuk megfelelőnek ítélt futtatóért. Saját készítésű ábra. Forrás: saját felmérés.

*forrás: Monoki Nikoletta : Kutyatartás szabályozása Budapesten: elemzés és javaslatok, szakdolgozat, Budapesti Corvinus Egyetem Közgazdaságtudományi Kar, 2011*

### 2.3.1. Szomszédos kerületek kutyás helyzetképe

#### VI. kerület

A kerületben 1 db futtató található a Ferdinánd-híd lábánál. Civil oldalon állandó kérdés és probléma a kerületi kutyázás, a hatalmas igény a kutyasétáltatási lehetőségek iránt. A kerület kutyatartói a szomszédos kerületek futtatóit használják: például a Szabadság teret és a Városligetet. Ebszámra vonatkozó adatokat kutatásunk során nem találtunk, a legutóbbi ebösszeírást 2013-ban tartották Terézvárosban.

Az önkormányzat a kutyaurülék feltakarításának népszerűsítése érdekében kommunikációs kampányt folytatott, amely során nagymennyiségű figyelemfelkeltő táblát helyezett ki kerület szerte az alábbi szöveggel: a terézvárosi kutya sem képes maga után takarítani.

#### VII. kerület

Erzsébetváros önkormányzata 2014 nyarán elindította Felelős Gazdi programját, amelynek célja, hogy a kulturált és felelős városi kutyatartás életmóddá váljon a VII. kerületben is. A program során ismeretterjesztő anyagokkal, szabadtéri kutyás rendezvényekkel, fórumokkal segítik a „Felelős Gazdi szemlélet elsajátítását. A program szakmai együttműködő partnere 2014 óta az EB OVO Egyesület. A pozitív visszajelzések és a lakosság részéről felmerült igények alapján a városvezetés fontosnak tartja felhívni a figyelmet a felelős ebtartásra, valamint segíteni a kutyások és nem kutyások közötti párbeszédet.

A kerületben 2.036 kutya rendelkezett mikrochippel a 2011-es adatok szerint.

- Megvalósult kutyás vonatkozású programok:
- 2014. április 26. Föld Napja Rendezvény, Klauzál tér
- 2014. május 17. Almássy tér átadó ünnepség
- 2014. szeptember Ebösszeírást népszerűsítő Felelős Gazdi csomag
- 2015. április 24. Föld Napja rendezvény, Klauzál tér

- 2015. április 25. Föld Napja rendezvény, Almássy tér
- 2016. április 22. Föld Napja rendezvény, Klauzál tér
- 2015. október 11. Felelős Gazdi szakmai nap
- 2016. április 23. Föld Napja rendezvény, Almássy tér

Kutyafuttatók:

- Klauzál tér
- Almássy tér
- Kéthly Anna tér
- Dob utca

### VIII. kerület

2012-ben összesen 3000 kutyát tartottak számon a kerületben. Egy 2014. elején kiadott statisztika szerint Józsefváros területe 685 ha, a lakosság szám 75 294 fő, a lakások száma 44 678 db.

A VIII. kerületnek nincs sem állattartásról szóló rendelete (a 2004-es rendeletet 2012-ben hatályon kívül helyezte a képviselő-testület), és nem hozott a közösségi együttélés szabályairól rendeletet. A kerület minden tanintézményében „Kutya-gyerek kommunikáció” programot tartottak a Gödöllői Kutyasport Központ munkatársai. A program célja, hogy az élménypedagógia módszerével dolgozva megtanítsa a gyerekeket arra, hogyan viselkedjenek kutyák jelenlétében, hogyan neveljék saját kutyájukat, mit kell tenniük, ha az utcán találkoznak idegen kutyával. Megtanulják, hogyan adjanak jeleket a kutyáknak, és azt is, hogy a kutyák jeleit hogyan értelmezzék.

A kerületben 2014 áprilisában nyitotta meg kapuit a Leonardo Da Vinci utcában, a Corvin Plazával szemközti részen az első közösségi kutyafuttató. A Grund körülbelül 15 méter széles, és 50 méter széles volt. A kutyások beléptető rendszer segítségével használhatták, tagdíjat fizettek, szabályzatot fogadtak el, a területet közösségi munkával alakították ki és tartották rendben. A Grund Alapítvány fogta össze, ám a terület a Futureal ingatlan-fejlesztő cég területére esett, és amikor az építkezések elértek oda is, a futtató 2016-ban bezárt.

Kutyafuttatók:

- Kálvária tér (II. János Pál pápa tér)
- Rezső tér
- Horváth Mihály tér
- Nap tér
- Teleky László tér (zárt kutyafuttató)
- Orczy út – Vajda Péter utca – Delej utca által határolt terület (zárt kutyafuttató)
- Ludovika tér
- Gyulai Pál utca

### XIII. kerület

A XIII. kerületi Önkormányzat célja, hogy a kerület közterületein tiszta és rendezett állapotokat teremtsen, csökkentse a közterület használók közötti konfliktusokat. Az Angyalzöld Program keretében 2013-ban elindított Gondos Gazdi Program a következő szempontokat vette alapul hosszú távú céljainak meghatározásakor:

- Egy kerület parkjai, közterei, sétálóutcái arra születtek, hogy „éljenek”, hogy ezeken a helyeken az emberek változatosan pihenjenek, kikapcsolódjanak, feltöltődjenek. Mindezt úgy, hogy közben mások pihenését, nyugalmaát ne zavarják.
- A kutyatartás körül előfordulnak konfliktusok, a közterületen maradt kutyapiszok állandó probléma, a póráz nélkül vezetett, de nem kellően nevelt kutyák könnyen megijeszthetik a közelükben tartózkodókat. Főleg ezek miatt alakult ki egy általános rossz kép a kutyásokról – a radikális vélemények szinte az összes közterületről kitiltanák az ebeket.
- A jelenlegi – szigorúnak tűnő – törvényi szabályozás, a környezetszennyezés és a póráz nélküli sétáltatás bírságolása bár szintén ezt a szemléletet tükrözi, de hisszük, hogy hosszú távon a kutyatartói tudatosság fejlesztésével a feszültségek minimalizálhatók, és ezért a kerület saját eszközeivel mindent megtesz.

Ebben segít a 2013-ban újtára indított Gondos Gazdi program, melynek alapvetései:

- Minden embernek joga van félelem nélkül és tiszta környezetben élni.
- Minden kutyának joga van szabadon szaladgálni és játszani társaival.
- Minden kutyatartó kötelessége, hogy óvja környezetét és felelőssége, hogy kutyájával gondos gazdaként bánjon.

A Gondos Gazdi program céljai:

- Megismertetni és elfogadtatni a felelős városi kutyatartás normáit a kutyatulajdonosokkal.
- Megteremteni a kutyatartás színvonalas közterületi feltételrendszerét, mellyel a kutyák mozgás- és játékigénye kielégíthető, miközben gazdáik is vonzó környezetben töltik el a kutyasétáltatásra szánt időt.

A Gondos Gazdi Program 2014 óta együttműködésben áll az EB OVO Egyesülettel. A kerületi lakosság bevonásával végzett közös munka eredményeként a kerületi kutyás program évről évre fejlődik. A tudatosság fejlesztésének letéteményese a kutyatartás feltételeinek kerületi rendeletben való rögzítése, valamint a chipes nyilvántartás, ezek szintén a környezetünkkel harmóniában élő kutyatartók érdekeit szolgálják. Célunk, hogy a néha tapasztalható kutyatartó - nem kutyás szembenállást egy olyan – jó értelemben vett – küzdelem váltsa fel, ahol a felelősségteljes kutyatartók és a nem kutyások ugyanazon az oldalon állnak, szemben az egyre inkább elszigetelődő, környezetre és közhangulatra ártalmas magatartásokkal.

Eredmények:

- Évente 10 kutyás rendezvény
- Kérdőívezés, kutyások-nem kutyások felé
- Szakértői jelenlét, konfliktuskezelés
- Ebösszeírást népszerűsítő rendezvények
- A kerületben 7 kutya WC van kihelyezve
- Közösségi takarítási kampány
- Gondos Gazdi szakmai nap
- FB ismerősök számának folyamatos növekedése (jelenleg 836)
- Kerületi kutyások számon tartják és figyelik a programot
- Tudatosabb szemléletmód, elégedett gazdik és csökkenő konfliktus szám
- Javuló kép a kerületi kutyatartókról

Kutyafuttatók:

- Rakparti kutyafuttató (Szent István park mellett)
- Kárpát kutyafuttató (Kárpát utca 48–60. mögött, a kerékpárút mellett)

- Vizafogó kutyafuttató (Népfürdő utca zöldsáv–Népfürdő utca 15–21. előtt [4 szakaszos])
- Dráva parki kutyafuttató (Dráva utcai járda mellett)
- Árpád-hídfői kutyafuttató (hídfelhajtó részűn–Esztergomi utca felőli szakaszon)
- Kassák parki kutyafuttató (Tüzér utcai oldal)
- Gidófalvy kutyafuttató (Hun utca–Tüzér u. sarok–Tüzér utcai oldal labdapálya mellett)
- Apály kutyafuttató (Apály utca 2–4. előtti terület)
- Lehel úti kutyafuttató (Lehel út zöldsáv–Csángó utca–Hun utca között [3 szakaszos])
- Üteg kutyafuttató (Üteg utca 37. mögött)
- Tatai úti kutyafuttató (Tatai út 136–138. előtt)
- Patakparti kutyafuttató (Béke utca–Göncöl utca között, a Göncöl utca felőli szakaszon)
- Patakparti kutyafuttató (Göncöl utca–Madarász Viktor utca között, a Madarász Viktor utca felőli szakaszon)
- Dunai kutyafuttató (Cserhalom utca–Duna folyam között)
- Gyermek téri kutyafuttató (Gyermek tér északkeleti sarok)
- Göncöl utcai kutyafuttató (Tahi utca–Kámfor utca között [8 szakaszos])
- Országbíró kutyafuttató (Gömb utca mellett)
- Futár kutyafuttató (Futár park)
- Tisza utcai kutyafuttató (Tisza utca)
- Bulcsú parki kutyafuttató (Lehel csarnok mellett)

2015 októberében Mit kell tudni a felelős kutyatartásról? címmel új kiadvány látott napvilágot a kerületi közterület-felügyelet gondozásában. A fotókkal illusztrált, jól olvasható füzet a kutyatartásra vonatkozó szabályokon túl számos más, hasznos információt is tartalmaz, többek között a kerületi állatorvosi rendelők elérhetőségeit, valamint a kerületben található húsz kutyafuttató címét is.

A kerületben 7 kutya WC-t helyeztek ki, az önkormányzat megteremtette a lehetőséget, hogy a kutyák zöldfelület kímélő módon végezhessek el kisdolgukat. A pozsonyi úti kutya WC karbantartói a XIII. Kerületi Közszolgáltató Zrt. munkatársai. A homokot heti rendszerességgel átforgatják, és 2-3 havonta cserélik. Túlhasználata esetén a bejelentéstől számított egy héten belül új homok kerül a kutya WC-be.

### **XIV. kerület**

Budapest- Zuglói Önkormányzata 2013-ban ebösszeírást végzett. A 2013-2015-os időszakra vonatkozó elektronikus adatok szerint a kerületben összesen 24720 db állatot regisztráltak: 15865 db kutya, 9761 db macska, a maradék pedig más egyéb állat (hörcsög, teknős, nyúl).

A 2013-as első ebösszeírásig a kutyák létszámát az állatorvosi és chip adatokból becsülték (a kerületben 100%-os a chipeltség), ekkor a nyilvántartott kutyák száma 9903 db volt. A 2005-ben készült Kulturált Ebtartásról szóló kerületi koncepcióban 9200 nyilvántartott kutya szerepel. A 2005-2013 és a 2013-2015 közötti időszakban nyilvántartott ebek száma 38%-al emelkedett, a 2005 előtti időszakban regisztrált ebek száma 2013-ra 7%-os emelkedést mutatott.

A KSH adatai szerint a kerület lakásszáma 2016. január 1-én 72660 db, a lakónépessége 124 841 fő volt, ami azt jelenti, hogy a lakások 22%-ában tartanak kutyát, a lakónépesség 13%-a tehát kutyatartó.

Az EB OVO civil szervezet az önkormányzat felkérésére kutyás programot indított Zuglóban a felelős városi állattartásért, melynek kapcsán 2016 októberében majd egy hónapon át kérdőívekkel mérte fel a kerület kutyás helyzetét. Külön kérdőív állt a kutyások és nem kutyatartók rendelkezésére, mivel a cél egy olyan stratégia kidolgozása volt, amellyel elősegíthető a két csoport békés együttélése.

A kutyasétáltatásra vonatkozóan az eredmények azt mutatják, hogy a lakosok általában napi 3, vagy több alkalommal viszik sétálni kedvenceiket. Hétvége a felmérésben résztvevők körülbelül 50%-a



változtat sétáltatási szokásain, ilyenkor többen kirándulni mennek a kutyával, messzebbi sétahelyet választanak. Főként a Városligetet, hegyvidéki területeket említenek kedvelt helyszínekként, többen járnak kutyaiskolába. A sétáltatás idejét tekintve jól kirajzolódik, hogy leginkább reggel 6-8 óra között viszik sétálni az ebeket, valamint 18-22 óra között.

A kutyatartók 71%-a nagyobb zöldfelületen vagy parkban sétáltatja kutyáját. Ezek közül a legkedveltebb helyek a Városliget, a Pillangó park, a Rákos-patak partja, a Wass Albert tér és a Kerepesi úti zöldterületek. A nem kutyatartók közül a legtöbben a Városligetet jelölték meg, mint legtöbbet látogatott zöldterületet. A többi választási lehetőség között megoszlottak a válaszok.

A nem kutyások közül legtöbben olvasásra, üldögélésre, beszélgetésre, sétálásra, pihenésre vagy áthaladásra használják a parkokat, hetente több alkalommal, 33%-uk napi szinten. A válaszadók több mint fele 1-2 órát tölt a megnevezett parkokban, tereken, általában a 16 és 20 óra közötti időszakban. A nem kutyatartók mindössze 28%-át zavarják a kutyák a parkokban.

### **2.3.2. Pórázról vagy a kutya felügyeletéről szóló jogszabályok**

**A 2012. évi II. törvény a szabálysértésekről, a szabálysértési eljárásról és a szabálysértési nyilvántartási rendszerről 93. §-a** kimondja, hogy aki a felügyelete alatt álló kutyát a település belterületén felügyelet nélkül bocsátja közterületre, vagy kóborolni hagyja, élelmiszer-elárusító üzletbe, közfürdő területére vagy játszótérre - vakvezető, illetve mozgáskorlátozottakat segítő kutya kivételével - beenged, illetőleg bevisz, szabálysértést követ el. Aki veszélyes ebét nem zárt helyen tartja, vagy nem helyez el a ház (lakás) bejáratán a veszélyes ebre utaló megfelelő figyelmeztető táblát, szabálysértést követ el. Az előzőekben meghatározott szabálysértés miatt a közterület felügyelő, természeti és védett természeti területen a természetvédelmi őr, helyi jelentőségű védett természeti területen az önkormányzati természetvédelmi őr, továbbá a mezőőr is szabhat ki helyszíni bírságot.

**A 41/2010. (II. 26.) Korm. rendelet a kedvtelésből tartott állatok tartásáról és forgalmazásáról 13. §-a** szerint az állattartónak rendelkeznie kell a kötelező immunizálásra vonatkozó mindenkori adatokkal és dokumentumokkal, egyedi tartós megjelöléssel rendelkező állat esetében az állat azonosítására vonatkozó adatokkal és dokumentumokkal is. **14. §** szerint pedig a kedvtelésből tartott állatot úgy kell tartani, hogy az állat tartása lehetővé tegye annak természetes viselkedését, ugyanakkor a környező lakóközösség kialakult élet- és szokásrendjét tartósan és szükségtelenül ne zavarja. A kedvtelésből tartott állat tartási helyének olyan méretűnek kell lennie, hogy az állat fajára jellemző mozgási igényét ki tudja elégíteni. Tilos kistestű ebet 10 m<sup>2</sup> -nél, közepes testű ebet 15 m<sup>2</sup> -nél, nagytestű ebet 20 m<sup>2</sup> -nél kisebb területen tartósan, kistestű ebet 4m-nél, közepes testű ebet 6m-nél, nagytestű ebet 8m-nél rövidebb eszközzel tartósan kikötve tartani. Eb esetében a mozgási igény az állat mozgatása útján is kielégíthető, azonban esetükben is törekedni kell az olyan tartási módra, amely lehetővé teszi az állat kedve szerinti mozgását. **17. §** kimondja, hogy belterület közterületén - kivéve az ebek futtatására kijelölt területet - ebet csak pórázon lehet vezetni.

Közterületen ebet csak olyan személy vezethet, aki az eb irányítására, kezelésére és féken tartására képes. Közterületen az eb tulajdonosának biztosítania kell, hogy az eb sem más állatot, sem embert harapásával ne veszélyeztethessen. Szájkosarat használni a kizárólag az egyed jellemzően agresszív magatartásának ismerete esetén kell, ha törvény, kormányrendelet vagy miniszteri rendelet a szájkosár használatát nem írja elő.) Négy hónaposnál idősebb eb csak transzponderrel megjelölve tartható. Ennek betartását a jegyző és a kerületi hivatal ellenőrzi. A négy hónaposnál idősebb transzponderrel nem jelölt ebről a jegyző és a magán állatorvos köteles jelentést tenni a kerületi hivatal felé.”

A továbbiakban a kedvtelésből tartott állatok tartásának szabályozására vonatkozóan önkormányzati rendelet nem alkotható.

**Budapest - Zuglói Képviselő-testületének 53/2004. (X.21.) önkormányzati rendelete az állatok tartásáról** többször került módosításra, legutóbb 2016 januárjában. A rendelet hatálya nem terjed ki a veszélyes állatok, a veszélyes és a veszélyesnek minősített ebek tartására, a cirkuszban, állatkiállításon, állatkereskedésben, állatkertben, állatpanzióban, állatmenhelyen és tudományos, kutatási, laboratóriumi vizsgálatok céljából tartott, továbbá a fegyveres erők és rendvédelmi szervek, közfeladatot ellátó szolgáltatók állatainak tartására, továbbá a védett állatokra.

Az állattartó köteles gondoskodni arról, hogy az állat a lakóingatlan közös használatú területét ne szennyezze. Az állattartó köteles gondoskodni az általa tartott állat által a lakóingatlan közös használatú területén okozott szennyeződés azonnali eltávolításáról. Közterületen állatot etetni, itatni tilos. Állatot tilos úgy etetni vagy itatni, hogy az mások lakásának loggiáját, erkélyét, teraszát, ablakpárkányát, házfalát, vagy az épület közös használatra szolgáló területeit szennyezze. Tilos állatot 30 percet meghaladó időtartamra felügyelet nélkül elhelyezni lakóingatlan erkélyén, loggiáján, teraszán, valamint közös használatú helyiségeiben. Lakóingatlan közös használatú területén állat csak valamennyi tulajdonos előzetes írásbeli hozzájárulásával tartható.

Többlakásos épületben lakásonként, kertes családi házban vagy azok udvarán, telephelyeken kettő eb és azok szaporulata három hónapos korig tartható engedély nélkül. Kettőnél több eb csak engedéllyel tartható. Engedély a közvetlen szomszédok írásbeli hozzájárulásával adható ki, amit az engedély iránti kérelemhez csatolni kell. Az engedély kiadása előtt a jegyző beszerzi az ÁNTSZ és a megbízott állatorvos véleményét is. A meghatározott hozzájárulás hiányában az állattartó a létszám feletti állat biztonságos elhelyezéséről köteles gondoskodni. Bekerítetlen ingatlanon ebet tartani tilos. Tilos ebet tartani lakóingatlan erkélyén, loggiáján, teraszán. Lakóingatlan közös használatú területein ebet kizárólag pórázon szabad vezetni. Lakóingatlan közös használatú területein, ahol a hely hiánya miatt a kikerülés és a biztonságos távolságtartás nem lehetséges, köteles az eb tulajdonosa vagy az eb felügyeletével megbízott személy szájkosarat tenni az ebre, vagy nyakörvével fogva vezetni az ebet. A bekerített ingatlanon szabadon tartott eb esetén az ingatlan kerítésének alkalmasnak kell lennie az eb kiharapásának a megakadályozására. Az eb tulajdonosa vagy az eb felügyeletével megbízott személy köteles közterületen történő kutyasétáltatás esetén az eb oltási könyvét magánál tartani. Nem szabad ebet (kivéve vakvezető ebet és az intézményeknél őrző-védő feladattal tartott ebeket) beengedni, bevinni:

- oktatási, egészségügyi (kivéve állatorvosi rendelő), szociális, kulturális intézmény területére,
- ügyfélforgalmat lebonyolító közintézmény épületébe,
- a közfogyasztásra szánt élelmiszer, ételt előállító helyiségbe.
- Élelmiszer szállító járművön ebet szállítani tilos.

Jelenleg állattartást jogszerűen korlátozni - a példányszámmal összefüggésben (is) – vagy az állattartástól egyenesen eltiltani az állattartót az önkormányzatok részéről kizárólag a települési önkormányzat jegyzőjének az állatok védelmével, valamint az állatok nyilvántartásával kapcsolatos egyes feladat- és hatásköreiről szóló 245/1998. (XII. 31.) Korm. rendelet 4. § (1) bekezdése alapján lehetséges, hangsúlyozottan csak állatvédelmi, állattartási szabályok megsértése esetén (tehát egyedi közigazgatási hatósági eljárásban felderített olyan jellegű hiányosság esetén, melyet az állattartó kötelezés ellenében, kitérő határidőre nem pótolta vagy a hiányosság természete miatt pótolni eleve lehetetlen volt): 4. § (1) A jegyző, illetve járási hivatal az állatvédelmi és az állattartási szabályok megsértése esetén meghatározott cselekmény végzésére, túrésére vagy abbahagyására kötelezheti az állattartót az állatok védelme érdekében. A 41/2010. (II. 26.) Korm. rendelet 14. § (5) bekezdése az

ebek vonatkozásában négyzetméterben határozza meg a szükséges minimum tartási helyet. (Kistestű kutyát (20 kg-ig) legalább 10, közepes testűt (20-40 kg-ig) 15, nagytestűt (40 kg felett) 20 négyzetméteres területen kell tartani (ez a rendelkezés nem terjed ki az állatmenhelyekre, valamint a hatósági megfigyelés alá vont ebek tartására). Tartósan csoportosan tartott ebek esetén számukra egyedenként legalább 6 négyzetméter akadálytalanul használható területet kell biztosítani (nem számít csoportos tartásnak a szuka együtt tartása a kölykeivel, azok 6 hetes koráig). Tilos a kutyát tartósan kikötve tartani.) Ezen Kormányrendeletet értelmező alkotmánybírósági, illetve kúriai döntések már elvi érveléssel mondták ki, hogy ebtartás darabszámra nem korlátozható. Az AB az önkormányzati rendeletek vonatkozásában már egyértelművé tette, hogy a jogszabály országos hatáskörű, azzal ellenkező tartalmú önkormányzati rendelet nem születhet. Budapest Főváros Kormányhivatala 2012. július 13-i keltezésű leiratában tájékoztatta a főváros 23 kerületét arról, hogy állattartási tárgyú önkormányzati rendeleteiket felülvizsgálni szükséges, és a Korm. rendelettel összhangban – amennyiben erre szükség van – módosítani kell.

**1998. évi XXVIII. törvény az állatok védelméről és kíméletéről** 43/A. §-a előírja az állatokkal szembeni megfelelő magatartásra, gondoskodásra nevelést, az állatok megismertetését az iskolai általános képzésbe, a szakképzésbe és az ismeretterjesztésbe be kell építeni. Ezen feladatok végrehajtását az állami és önkormányzati szervek, valamint az oktatási intézmények kötelesek előmozdítani.

Az állam az állatokkal szembeni megfelelő magatartásra neveléssel összefüggő feladata ellátásáért való felelőssége körében, a szükséges ismeretek széles körű terjesztésével, tájékoztatások, képzések, oktatás biztosításával járul hozzá az állatok jóllétét figyelembe vevő szemlélet kialakításához.

### ***2.3.3. Európai kutyás parkhasználati példák***

Európai nagyvárosok közparkjainak üzemeltetését tanulmányozva megállapítható, hogy a legtöbb európai országban valamilyen módon szabályozzák a kutyák közparkokban történő sétáltatását, egyes városokban, adott parkokban akár külön szabályokat is be kell tartani. **A legfontosabb szempont, hogy a közparkot bárki használhassa kikapcsolódásra, így minden használónak tiszteletben kell tartani a többiek igényeit.** A szabályozás kommunikációja egyértelmű: a parkok weboldalán minden hozzáférhető, és a helyszínen is irányítótáblák segítik a szabályok betartását.

Általánosságban elmondható, hogy a városi kutyasétáltatáskor kötelező a póráz használata, ahogy a kutyapiszok összeszedése is, mindkettő megszegését különböző mértékben és szigorral büntetik.

Az általános használatú parkokban gyakran kerítenek el kutyás parkrészeket, amelyek nem szűk kutyafuttatók, hanem nagyobb kiterjedésű parkrészek, ahol játszani, vagy akár úszni is tudnak az ebek.

Teljesen szabad kutyázás egyik európai országban sincs, mindenhol létrehozta a kutyák számára tiltott zónákat. Ezek nem csak olyan helyek - játszótérek, piknikező helyek -, ahol az eltérő használat miatt szükséges a tiltás, hanem ökológiailag érzékeny területek (például fészkelő helyek), ahová még pórázzal sem mehetnek kutyák.

**Ausztriában** a fővárosi parkok nem igazán kedveznek a kutyasétáltatóknak, mindenhol kötelező a póráz, és több parkba be sem mehet a kutya. A belvárosi Stadtpark-ban csak pórázon és mindössze a burkolt sétányon maradhatnak a kutyák. A szigorú szabályozásért kárpótolást kapnak a 14 ezer nm-es, vadregényes Duna-szigeten, ahol lehet szabadon futtatni, és kutyastrandok is rendelkezésre állnak.

**Németországban** területenként eltérőek a szokások. A berlini Tiergarten szigorúan szabályozza a kutyákat, elvileg csak hosszú pórázon sétálhatnak, az ökológiailag érzékeny területekre pedig egyáltalán nem mehetnek, és a fürdetés is tilos. A müncheni Englischer Garten nagyon megengedő a kutyákkal, néhány kivételtől eltekintve bárhol lehet kutyát póráz nélkül sétáltatni. A póráz ugyan ajánlott, de ezt alig tartják be, emiatt akad konfliktus a parkban.

**Franciaországban** minden park másként szabályoz, Párizsban bizonyos helyekre kutyával egyáltalán nem lehet bemenni. A parkokon belül is szabályozzák a mozgást, a legtöbb helyen a fűre vagy zöldfelületre nem léphet a kutya, csak a kiépített járdán haladhat. Szokásosan a játszótérek, a virágágyások és a sportpályák számítanak tiltott zónának.

**Nagy-Britannia** fővárosában nagyvonalú a szabályozás, mindent lehet, ami másokat nem zavar, de a gazdik felelőssége a kutya kontroll alatt tartása és a kutyapiszok összeszedése. A londoni királyi parkokba (pl. Kensington, Hyde, Greenwich, Richmond) póráz nélkül is be lehet vinni a kutyákat (legfeljebb egyszerre négyet), de nyomatékosan megkérlik a parkhasználókat, hogy tevékenységükkel ne zavarjanak másokat. A tiltások egyértelműek: bizonyos területek csak pórázzal látogathatók, viszont a kutyásoknak tiltott zóna a szokásos játszótérek kivételével az emlékművek és díszkertek, tavak környéke, a kávézók, az éttermek, az illemhelyek és a sportpályák.



### 3. TANULMÁNY A KUTYÁS ÉS A NEM KUTYÁS SZEMPONTÚ KÉRDŐÍVES FELMÉRÉSRŐL

Az EB OVO Egyesület szakértői csoportja kvantitatív módszerrel, online kérdőíves technikával gyűjtött adatokat a városligeti parkhasználók szokásairól és igényeiről. Kétféle kérdőívet készített: a kutyás és a nem kutyás használóknak. A két kérdőívet összesen 4826-an töltötték ki, melyből 2634-en kutyás, míg 2192-en nem kutyás szemmel válaszoltak a kérdésekre.

#### 3.1. KÉRDŐÍV ÉRTÉKELÉSE: KUTYÁS PARKHASZNÁLÓK VÁLASZAI

##### Parkhasználat

A válaszadók 32%-a hetente egy vagy több alkalommal látogatja a parkot, míg 26%-a naponta akár többször is jár a ligetben. A kérdőívben a Városligetet 15 részre osztottuk fel, hogy kiderítsük, a válaszadók mely területekre viszik ki kutyájukat leggyakrabban. A válaszok alapján a 6-os, 8-as és 12-es számmal jelölt területeket látogatják legtöbbször kutyákkal, míg a legkevésbé látogatott a 7-es és 9-es számú terület.

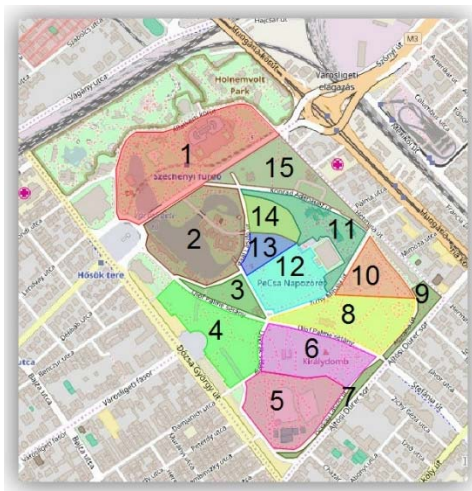

A kutyasétáltatás a délutáni órákban 14 és 19 óra között a leggyakoribb, a válaszadók több mint fele ezt az időszakot jelölte meg válaszában. Városi jelentőségű közpark lévén nem csak a kerületből érkeznek látogatók, hanem a város számos pontjáról is. A kérdőívet kitöltők mindössze 36%-a érkezik gyalogosan a parkba, 52%-uk tömegközlekedéssel vagy autóval közelíti meg a Városligetet. Többen érkeznek ezen felül kerékpárral, futva, vagy görkorcsolyával.

### Szabadon vagy pórázon?

A póráz nélküli kutyasétáltatás kezelendő szituációk okozója lehet, így ez a kérdés sarkalatos pont a békés együttélés szempontjából. Arra a kérdésre, hogy melyek azok a területek, amelyekhez mindenképp ragaszkodnak a póráz nélküli kutyázás szempontjából, az alábbi válaszok érkeztek:



Ebből jól látszik, hogy a válaszadók ugyanazokat a területeket jelölték meg, amelyeket a leggyakrabban használt zónák közé is soroltunk, azaz a 6, 8 és 12-es számú részt. Arra a kérdésre, hogy szükség van-e olyan területre, ahol csak pórázon lehet kutyát sétáltatni, a válaszadók 27%-a igennel felelt, s erre legtöbben az 1-es és 2-es számú területet nevezték meg.

### Zárt futtató

A kijelölt kutyafuttatók legtöbbször csak táblával jelzett területek, de lehetnek elkerített futtatók is. A zárt futtató megosztja a kutyásokat. Többen hasznosnak tartják, ha a gazda nem feltétlenül tudja magához hívni a kutyáját, míg mások biztonságosabbnak gondolják, azonban a válaszadók 83%-a ellenzi, hogy kizárólag elkerített területen lehessen kutyázni. A legtöbben úgy gondolják, hogy ha elkerített futtató kerül kialakításra a Városligetben, akkor annak sem a mérete, sem a kialakítása nem lesz megfelelő több eb egyidejű sétáltatására.

Naponta 680 kutya látogatja a Ligetet. A zárt, szűk tér miatt a kutyák között is gyakrabban lehetnek ütközések, aminek nem mindig van jó vége. Ennek kapcsán az általuk ismert futtatókra hivatkoznak, ahol kikopott a fű, általában elmondható, hogy méretük kicsi, karbantartásuk pedig rendkívül szegényes, nem higiénikusak (kutya fertőzések helye).

Arra a kérdésre, hogy használna-e kutyák számára elkerített területet a Városligetben, ha arra lenne lehetőség, 37%-a válszolt igennel. A döntés indoklásakor hozzáfűzték, hogy csak nagy, elkerített terület esetén, és ha megmarad a szabadon kutyázás lehetősége is. A kitöltők a választási lehetőséget helyezik előtérbe: futtató kialakítását, ugyanakkor a szabadon kutyázás opciójának meghagyását. A futtatókat kevésbé szocializált, félnék, agresszív, engedetlen vagy kölyökkutyáknak tartanak meg, míg az engedelmes kutyák számára megengedetté tennék a póráz nélküli szaladgálást.

A kutyások közti esetleges nézeteltérések csökkentése érdekében a válaszadók között többen vizsgálóhoz, kutyás jogosítványhoz kötnék az eb szabadon engedését, de szinte mindenki a kommunikáció fontosságát, a kutya ismeretét és kézbentartását emelte ki.

A kutyatartókat arról is kérdeztük, hogy milyen szempontok alapján döntenek arról, hogy használják-e a futtatót, vagy sem. Válaszaik alapján a legmeghatározóbb a futtató mérete és állapota, majd az infrastruktúra, a kutyás közösség és végül a felszereltsége.

Általánosan elmondható, hogy a futtató használat legfontosabb szempontjai a megfelelő méret és a biztonság. Ez a két szempont, ami alapján eldöntik a kutyatartók, hogy használják-e a futtatót. Egy forgalmas út mellett található futtatásra kijelölt, elkerítetlen, zöld sáv alkalmatlan funkciója betöltésére. A Városliget azonban egy különleges terület. Itt a már jól kialakult szokásrend a szabad

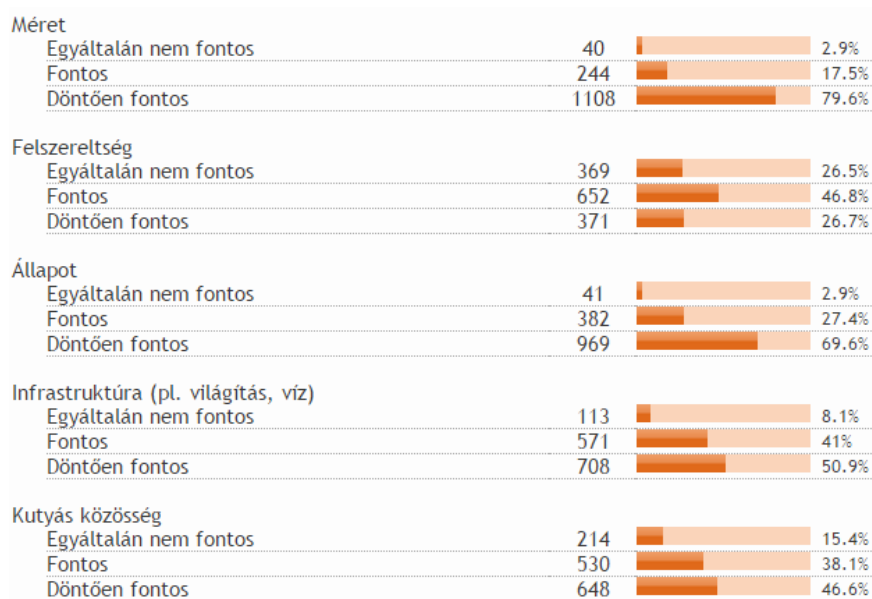

futtatást preferálja. Ebben az esetben a kizárást, szegregációt látják a lekerítésben. A kutyások 63%-a akkor sem használná az elkerített futtatót, ha arra lehetősége adódna, részben a fent említett problémákra hivatkozva, részben pedig azért, mert mind a kutyának, mind a gazdának a séta jelenti a mozgást, ezt pedig a futtatók nem biztosítják.

Sok kutyás azért viszi az ebet a Ligetbe, mert ott szabadon tudja engedni, holott az otthonához közelebb van zárt futtató is. A Városliget, budapesti viszonylatban a legfontosabb szabadon kutyázható desztináció. Az idelátogató kutyatartók fele a város messzebbi pontjaiból érkezik csak azért, hogy szabadon futtathassa kutyáját, a környező kutyások pedig ebbe a szokásrendbe szocializálódtak, így a kizárólagosan lekerített futtatók alkalmazása a kutyás üzemeltetés szempontjából, beépített problémákat, budapest szintű változásokat vonna maga után.

37% nyilatkozott úgy, hogy ha lenne lehetőség rá, akkor az elkerített futtatót is igénybe venné a szabadon sétálás mellett. 835-en indokolták a válaszuk. Voltak olyan válaszadók, akik a használatot a szocializáció lehetőségével vagy a biztonsággal indokolták, mások, a szabálykövetést tartották fontos szempontnak. A legtöbben azonban csak bizonyos esetekben használnák, például új trükk tanításakor, vagy akkor, ha agility eszközökkel felszerelt futtatót alakítanak ki, ahol megfelelően le tudják fárasztani kutyájukat. Emellett a használat mellett döntők 20%-a a nem kutyásokkal való konfliktus elkerülése miatt használná a futtatót.

### Kutyás játszótér

Korábbi felmérések alapján igény mutatkozott olyan játszótér kialakítására is, ahol a kutyás családok együtt tölthetnek el időt, azaz a gyerekek, kutyájuk társaságában folytathatnak olyan tevékenységet, melyet jelen esetben a gyerekek kutya nélkül, a játszótéren. A kérdőívet kitöltőket arról kérdeztük, hogy támogatják-e a kezdeményezést. A válaszadók közül összességében 1865 fő, azaz 71,5%-a támogatja. A válaszok megoszlása szerint 35%-a abban az esetben támogatja, ha a higiénia fokozottan ellenőrzött, míg 24%-a pedig akkor, ha a kutyák más játszótérről ki vannak tiltva. 9%-uk csak vizsgálva engednék a kutyákat játszótérre, míg másik 9%-uk úgy gondolja, az állatok nem valók játszótérre.

### Futtató felszereltsége

Amennyiben kutyás foglalkoztató pálya létesül a Városligetben, a válaszadók az alábbi felszereléseket látnák a legszívesebben: szemetesek, agility eszközök, pad.

Amennyiben kutyás foglalkoztató pálya létesül a Városligetben, milyen felszerelést látna szívesen?

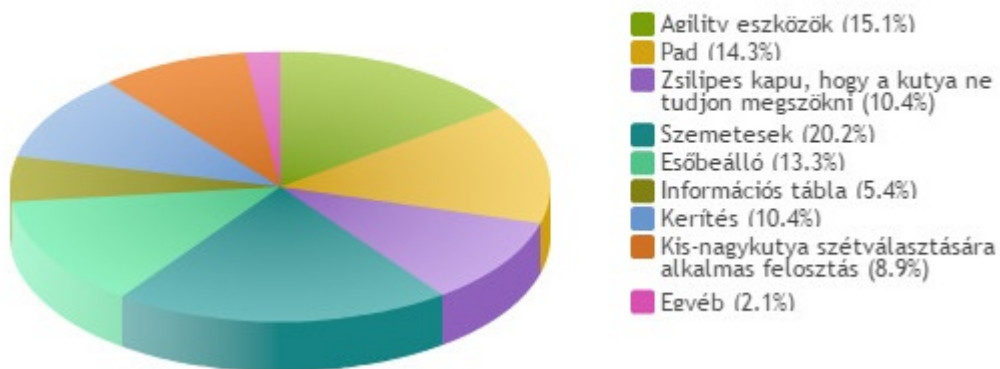

Az egyéb kategóriában pedig az alábbiakat sorolták fel: itató, világítás, füvesítés, bokrok, fák.

A kitöltők az alábbi képek szerint választhattak a felszerelések közül:



11%



9,6%



7,9%



7,7%



7,6%



7,4%





6,8%



6,4%



6,2%



5,6%



5,4%



5,2%



4,7%



4,6%



4%

## Fürdetés

A válaszadók 74%-a nem fürdeti kutyáját a Városligeti-tóban, mert az piszkos, vagy a kutyájának nincs rá igénye. 15%-uk pedig csak ritkán engedi be kutyáját a tóba. A kitöltők 60%-ának fontos, hogy a tó kutyás fürdőzésre alkalmas legyen. Ehhez egyaránt szükséges, hogy a tó vize tiszta legyen, legyen egy kijelölt terület, ahol nem zavarják a park látogatóit, balesetmentesen megközelíthető legyen és kutyák számára speciálisan alakítsák ki.

## Kutyaszemetes használata

A válaszadók többsége hasznosnak találja a megkülönböztetett szemetest, főként ha speciális kialakítással bírnak (pl.: nem jut ki a szag.) 62%-uk kutyaszemetesbe dobja a kutyaürüléket, amennyiben van a közelben, míg 19%-uk kizárólag azt használja. Azok, akik nem használják a kutyaszemetest, azzal indokolták döntésüket, hogy nincs a közelükben kutyaszemetes, sőt humán szemetes is viszonylag kevés van.

A kutya piszok számos konfliktus forrása lehet, így a probléma megoldásáról a kérdőívben résztvevőket is megkérdeztük. Legtöbbször úgy gondolják, egyedül a gazdi felelőssége feltakarítani a piszkot a kutya után. Amennyiben a kutyatartó ezt nem hajlandó megtenni, úgy figyelmeztetni kell őt erre, sőt a válaszadók egy ötöde parkőrököt alkalmazna, akik pénzbírsággal büntetik a kutya piszokot otthagatókat. Megoldások között szerepelt még a szemléletformálás, az igény kialakításának fontossága. Sokan megemlítik, hogy a kutyaürüléknek vélt hulladék nem mind állattól származik, az emberi ürülék problémájának kezelésére is felhívják a figyelmet.

## Konfliktusok

Arra a kérdésre, hogy volt-e már konfliktusa a park más használóival, a kérdőívet kitöltők 70%-a azt válaszolta, hogy még soha, illetve 18%-a azt, hogy egy-két alkalommal keveredett kisebb vitába. Az igennel válaszolók közül legtöbben gyerekekkel, kerékpárosokkal keveredtek összetűzésbe, illetve egyéb válaszok között jelölték meg néhányan a részegeket, hajléktalanokat, a Főkert dolgozóit, illetve más kutyásokat is. A konfliktus okai többnyire az alábbiak voltak:

- előítéletekből eredő viták, általánosítás
- túl barátságos kutya, túl félős járókelő ( félelemkeltés)
- nem behívható eb
- neveletlen gyerekek
- figyelmetlenség

A kutyások közti konfliktusok csökkentéséről is megkérdeztük a kitöltőket. A válaszadók több mint fele csak olyan helyekre viszi a kutyáját, ahol biztosan tudja kezelni, be tudja hívni. 27%-uk pedig egy etikai kódex létrehozását javasolja.

A válaszadók 76%-a fontosnak tartja egy közösségi kódex létrehozását a Liget használatához, melyhez a fő szabályokról kérdeztük őket. A válaszok viszonylag egységesen oszlottak meg. Az általunk megadott lehetőségeken túl az alábbiakat nevezték meg:

- A tapasztaltabb kutyások segítsék a fiatalabbakat.
- Futóként, bicikliként is körültekintően közlekedjünk a Ligetben.
- Kölcsönös tolerancia és odafigyelés vezéreljen mindenkit.
- Agresszív kutyáknál legyen kötelező póráz használata.

## ***3.2. KÉRDŐÍV ÉRTÉKELÉSE: A NEM KUTYÁS PARKHASZNÁLÓK VÁLASZAI***

### Parkhasználat

A kérdőívet kitöltők között egyaránt vannak a parkot rendszeresen használó és alkalmanként használók is. A válaszadók 48%-a napi, heti rendszerességgel látogatja a Városligetet, míg 10%-uk hétvégén jár a parkba. Az ide látogatók 41%-a olvasásra, üdögélésre, pihenésre használja a parkot. A látogatók általában egy-két órát töltenek el a Városligetben, s a park délután 15-18 óra között a leglátogatottabb.

### Mire használja a Városligetet?

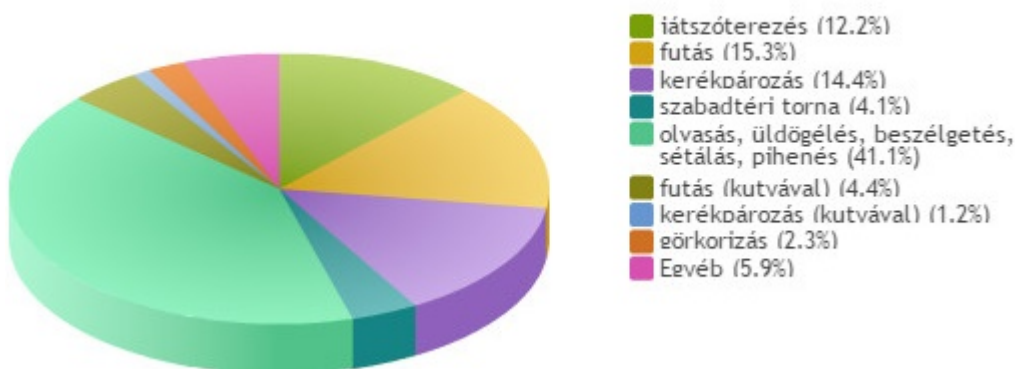

A „nem kutyás” kérdőívet kitöltők esetében is vizsgáltuk, hogy mely területeket használják leginkább. A legtöbben (11%) a 2-es számú zónát jelölték meg, majd ezt követte a 6, 8 és 12-es terület, melyek a másik („kutyás”) kérdőív szerint is a leggyakrabban látogatottak. Ebben az esetben is a 7-es és 9-es területet jelölték a legkevésbé látogatottnak.

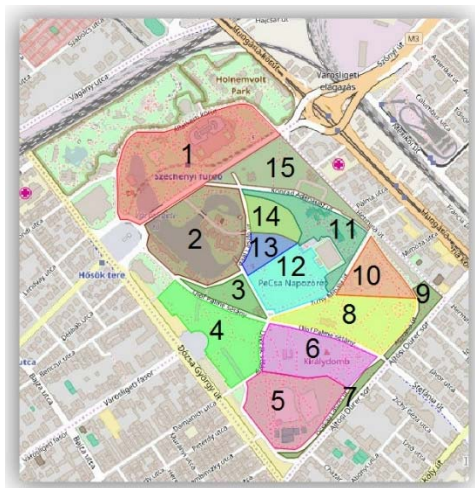

### Ön leginkább a Városliget mely részét használja?

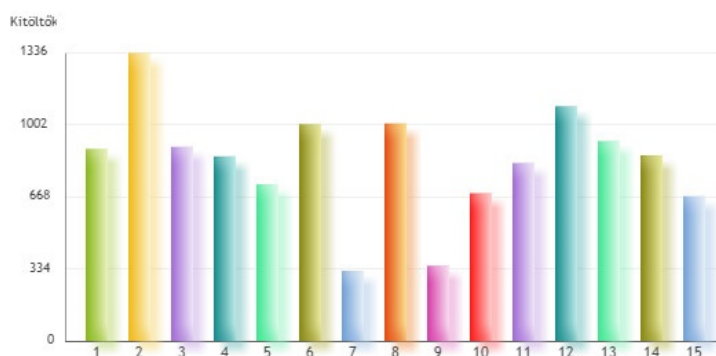

### Kutya-probléma

A válaszadók 59%-át nem zavarják a Ligetben a kutyák, a válaszok szerint egyáltalán nem, vagy többnyire nem jellemző a kutyatámadás, negatív reakció a kutyatartók részéről, a felugrás, kerékpárosok és futók megkergetése, zavaró kutyaugatás, a játszótérre való beengedés, gyerekhez való odaengedés. Ezzel szemben a kutya piszok, figyelmetlenség, virágágyásba való beengedés többnyire jellemzőek. A legjellemzőbb a póráz nélküli kutyasétáltatás.

A „biztonságérzet a parkban a kutya miatt” jellemző volt a legmegosztóbb. Biztonságérzetet jelenthet az, hogy a kutyások a nap szinte minden szakában, minden évszakban jelen vannak. Egy üres park sok támadási felületet ad (lásd. Hermina út, M3 bevezető területének környéke, ahol már nem járnak nagy tömegben parkhasználók). Ugyanakkor a biztonságérzet azt is jelenti, hogy a kutyások jelenléte nem jelent zavaró körülményt, nincs félelemérzet a kutyák jelenléte miatt. Ezek alapján a válaszadók 30%-a teljesen biztonságban érzi magát, míg 23%-uk egyáltalán nem.

A válaszadókat kérdeztük a szabadon és pórázon kutyázás helyeiről is. A legtöbben a 6 és 8-as számmal jelölt területeket jelölték meg, ahol elfogadhatónak tartanák, míg az 1-es és 2-es területeken egyáltalán nem tartanák elfogadhatónak a szabadon kutyázást. A kitöltők többsége nem engedné a szabadon kutyázást játszótér és sportpálya területén, sőt 15%-uk pórázzal sem engedné be a kutyásokat a játszótér területére. Az egyéb válasza összesen 197 válasz érkezett, melynek legtöbbször arról szólt, hogy sehol sem tartják elfogadhatónak a póráz nélküli kutyasétáltatást.

A legtöbben ismerik a ligeti kutyákat, már kerültek kapcsolatba kutyásokkal (pl.: kutyasimogatás, beszélgetés stb.). A válaszadók 38%-át nem zavarja a kutyázás, 29%-uk pedig elfogadhatónak tartja, hogy csak táblával jelzett, elkerítetlen futtatók kerüljenek kijelölésre a Városliget területén.

### Konfliktusok

A válaszadók 45%-ának volt már személyes konfliktusa kutyával. A leggyakoribbak az alábbiak voltak:

- felugrálás, kergetés, agresszivitás
- gyerekekhez való odaengedés
- figyelmetlenség, felelőtlenység a gazda részéről
- kutyapiszok

A válaszok között több esetben jelölték, hogy nem a Városligetben történt az eset, valamint többen azt írták, hogy a Ligetben nincs sok kutyás konfliktus. A békés együttélés érdekében a válaszadók az alábbiakat várják el a kutyázóktól:

- figyelmesség, fegyelem, kölcsönös tolerancia
- park tisztán és rendben tartása (kutyapiszok felszedése, ásott gödör betemetése)
- legyen olyan terület, ami kutyamentes és legyen kutyázásra kijelölt szabad terület is
- póráz használata
- behívhatóság
- szabályok betartása

Ezeket túl többen azt a választ adták, hogy a városligeti kutyások barátságosak, a gazdik figyelmesek, kutyáik jól szocializáltak. A válaszadók 31%-a úgy gondolja, a kutyák jelzéseinek ismerete, oktatása kis mértékben, míg 34%-uk szerint nagy mértékben segítené az együttélést.

A kitöltők többsét használnák a Városligetet, ha tisztább, jobban karbantartott és kivilágított lenne. Emellett a legtöbben az alábbiakat sorolták fel:

- lenne nyilvános WC, pihenő pad, ivókút
- több fa és zöld lenne, nem épülnének új épületek
- külön lenne kutyafuttatásra terület
- Többen viszont így szeretik a Városligetet, ahogy van, és akkor járnának oda többen, ha több idejük lenne rá.

### 3.3. ÖSSZEFOGLALÁS A VÁROSLIGET HASZNÁLATÁRÓL (KUTYÁS ÉS NEM KUTYÁS KÉRDŐÍVEK ÖSSZEVETÉSE)

A felmérés elkészítésének célja, hogy a Városliget átfogó zöldterületi fejlesztése kapcsán tervezett parkhasználat kialakításában segítséget nyújtson, és a felújított Városligetet a használók igényei alapján alakítsák ki, külön figyelmet szentelve a Városligetben folytatott jelentős kutyás életnek. A megfelelő kutyás üzemeltetés, amely a kutyás és a kutya nélküli parkhasználók igényeit ötvözi, a békés együttélést szolgálja a park egész területén.

A fejlesztések sikerének kulcsa, a kutyás és nem kutyás igények megfelelő összeegyeztetése. Ehhez vizsgálni kell a parkhasználat idejét, módját, a használók igényeit és hozzáállásukat. A két kérdőívet összevetve megállapíthatók az egyezések és eltérések.

#### Parkhasználat ideje

A kutyások általában naponta, hetente egy vagy több alkalommal látogatnak el a parkba, leginkább 14 és 19 óra között. A délutáni időszakban is többen, inkább a munkaidő lejárta után 17-19 óra között érkeznek. A nem kutyások szintén napi, heti rendszerességgel látogatják a Városligetet, ám esetükben a naponta többszöri látogatás aránya alacsony. Látogatásuk ideje jobban eloszlik, mint a kutyásoké, de esetükben is a délutáni órák (14-20 között) jellemzőek.

#### Parkhasználat módja

Míg a kutyások időtöltését az eb határozza meg (séta, közös játék), addig a nem kutyások leginkább üldögélnek, olvasnak, beszélgetnek, sétálgatnak a parkban. Így összességében a két leggyakoribb tevékenység nem zárja ki egymást.

#### Területhasználat

A két csoport területhasználatát elkülöníthető. A legnagyobb eltérés az 1-es és 2-es számú területek esetén figyelhető meg. Ezeket a nem kutyások használják többen. A területek többségén nagyjából azonosan oszlanak el a válaszok, míg a szabadidős tevékenységek elhelyezkedése miatt jelentős egyezés figyelhető meg a 6-8-10-es területen. Ezek közül a nem kutyások és a kutyások azonos arányban használják a 8-as területet, míg a 10 és 12-es területen a kutyás használat a magasabb arányú.

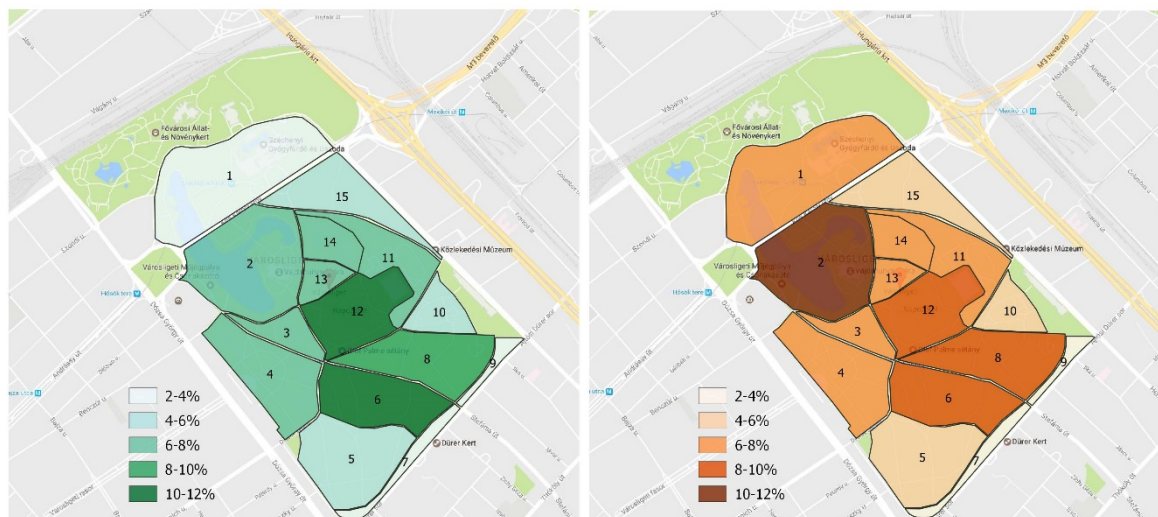

Kutyások (balra) és nem kutyások (jobbra) területhasználatának százalékos megoszlása



## Szabadon kutyázás lehetősége

A szabadon kutyázás kérdésére adott válaszok alapján elkülöníthetők azok a területek, ahol a kutyások és nem kutyások elfogadhatónak tartják a póráz nélküli kutyázást. A kutyások leginkább a 6,8,12,13-as területekhez ragaszkodnak, míg a nem kutyások leginkább elfogadhatónak tartják a szabadon kutyázást a 8-as területen, valamint a 5, 6, 9, 10, 12-es területeken.

A szabad kutyázás elsődleges, egybefüggő, ligetes-fás területe a 6-8-12-es területeken található (Királydomb környéke és a Nagyrét terület), amely funkció nélküli, nagyságrendileg 10 ha. Ezzel szemben a szabadon kutyázás nem támogatott 1-es (24%) és 2-es (15%) területen, valamint a 12, 13, 14-es számú területen. A kutyások többsége szintén az 1-es és 2-es számú területet jelölte meg, olyan területnek, ahol funkciók miatt indokolt lehet a pórázhasználathoz kötött kutyázás.

A területek kijelölésénél továbbá figyelembe kell venni a meglévő és tervezett játszótérek, sportpályák elhelyezkedését.

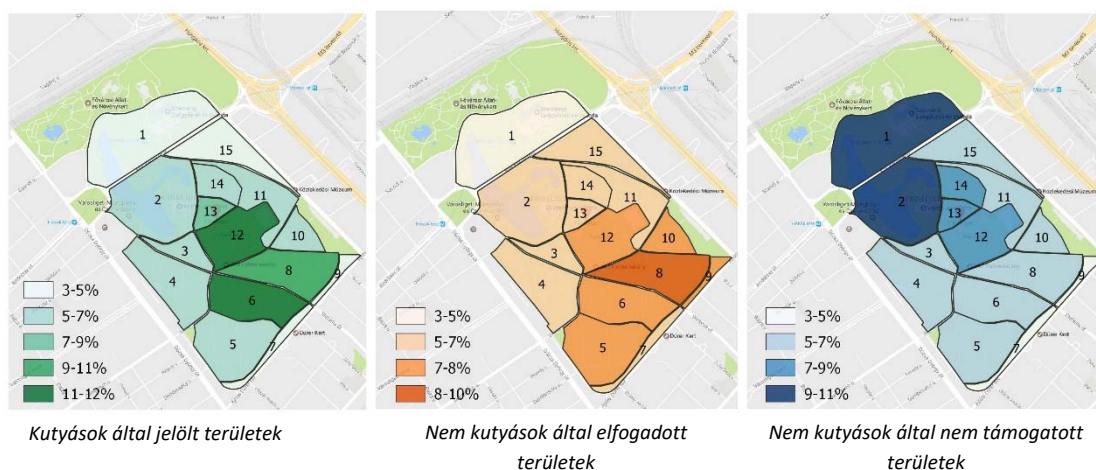

## Kutyafuttató, kutyás játszótér

A kutyafuttatók kérdése megosztotta a kérdőívet kitöltőket. A kutyások többsége (83%, 2166fő) ellenzi a zárt futtatók kötelező használatát, a nem kutyások egyharmada (33,7%, 738fő) viszont csak ezt tartja elfogadhatónak. Ugyanakkor a kutyások szívesen látnának olyan futtatókat, foglalkoztató pályát, mely méreteiben, felszereltségében, kialakításában kielégítené a kutyák mozgásigényét. Itt említhető a kutyás családi játszótér is, melynek kialakítását a kutyások többsége támogatja.

## Konfliktuskezelés, etikai kódex

A két csoport közötti konfliktusokat főként az egymás irányába tanúsított figyelem, tisztelet és tolerancia hiánya okozza a Városligetben, ugyanakkor a válaszadók túlnyomó többsége úgy véli, a két csoport között nincsenek olyan problémák, melyek kirívóan egyediek lennének, vagy amelyeket ne lehetne megoldani. Legtöbbször a kölcsönös toleranciát várják el embertársaiktól. A legtöbb esetben a konfliktusokat megelőzve táblákkal jeleznek a betartandó szabályokat, valamint parköröket alkalmaznának a szabálysértők büntetésére. Emellett nem csoportok közötti konfliktusként megjelent még a kérdőívben a hajléktalanok problémája.

A legtöbben támogatják egy közösségi, etikai kódex bevezetését, melyben minden parkhasználót „szabályoznának”. A kódexnek vonatkoznia kellene a kutyásokra, nem kutyásokra, s bármilyen eszközzel, járművel (pl.: görkorcsolya, bicikli, autó stb.) közlekedőre egyaránt. A válaszadók egy része nem tartja jó megoldásnak a kódex kialakítását, hiszen úgyis csak azok olvasnák el, akik jelenleg is betartják a szabályokat.

### **3.4. ÖSSZEGRÉS**

Összességében a két kérdőív értékelése során olyan szituációkkal találkoztunk, melyek mindegyike feloldható kellő odafigyeléssel és szabályozással. A cél olyan parkhasználói norma kialakítása, mely a látogatók minden rétegének elfogadható. Ezen túl fontos, hogy a funkciók elhelyezése ne gerjesszen új, eddig nem lévő ellentéteket, a használók könnyen elérjék úti céljukat. A meglévő közösségek megtartásával és erősítésével olyan jövőbeli használat kialakulását is segíteni kell, amellyel egy alkalmi látogató is könnyen beilleszkezhessen az elvárt szokásrendbe. Odafigyeléssel pedig megőrizhető a békés együttélés.

Mivel az előzőekben jól kirajzolódott, hogy a Városliget a legtöbbször által a délutáni órákban látogatott, az időszakos kutyasétáltatási tilalom, vagy kutya nyitvatartás megfontolandó. Emellett közfelháborodást keltene, ha a park egyes területeiről kitiltanák a kutyásokat. Ezek következtében tehát a napi időszakos elkülönítés nem célra vezető, esetleges időszakhoz köthető engedmények télen valósíthatók meg. Például ha kialakítanak olyan területeket, melyek kutyával nem látogathatók, a funkcióból vagy valamilyen programból adódóan, úgy azt a korlátozást télen, amikor alacsony a terület látogatottsága, fel lehet oldani.

Az időszakos korlátozásokon túl a területet úgy kell felosztani, hogy az a kutyások és nem kutyások igényeit egyaránt kielégítse. Javaslataink szerint ez úgy valósítható meg, ha a szabadon kutyázás a Városliget teljes területén engedélyezett, funkció alapján korlátozható, vagy pórázon való kutyasétáltatással, indokolt esetben a kutyás használat teljes korlátozásával (pl: nem-kutyás játszóterek).

Az ideális állapot elérése érdekében célszerű egy közösségi etikai kódex készítése, mely szabályozná a park használatát, s tartalmazná a kölcsönös odafigyelés elvét, pontjait. A kódex csak egy elsődleges lépésként szolgálhat a megfelelő hozzáállás kialakításában, a továbbiakban pedig szükséges figyelni a társadalmi attitűdöt és ahhoz igazítani a következő lépéseket.

## **4. JAVASLATÉTEL A KUTYABARÁT VÁROSLIGET MEGVALÓSÍTÁSÁRA**

### **4.1. ÖSSZEFOGLALÓ JAVASLATTERV**

A Városliget Budapest egyik legfontosabb köztere és közösségi helye, az emberek itt megélhetik a környékkel és az egymással való kapcsolatukat, a kutyatartók pedig a közös program által közösséggé formálódnak. A városligeti kutyázás egy összetett rendszer, amely erős szokásrendre és jelentős társadalmi igényre épül.

A kutyatartók egy sajátos csoportját jelentik a Városliget használóinak, de parkhasználatukat ugyanazok az igények vezérik, mint más felhasználókét:

1. **Megközelíthetőség és kapcsolat** szempontjából: könnyen elérhető helyszín, szabadon jól körbejárható
2. **Kényelem és összkép** szempontjából: biztonságos és tiszta
3. **Funkciók és tevékenységek** szempontjából: élő és elfoglaltságot, szórakozást nyújtó, de nem túlszűfolt
4. **Közösségi szellem szempontjából:** ahol barátokkal, ismerősökkel találkozunk, oda szívesebben megyünk

Ugyanígy megfogalmazható, hogy azokra a helyekre nem megy a ligeti kutyás:

- ahol sok a felesleges és diszfunkcionális elem
- ahol nincsenek találkozási pontok
- ahol túl sok a közelben a jármű
- ahol kihalt a területe
- ahol nem megfelelőek az egészségügyi szempontok

Ezeket a szempontokat is értően figyelembe véve fogalmazhatók meg a Városligetben történő kutyasétáltatás és futtatás javaslatai.

### **Kutyabarát Városliget**

A Városligetet kutyával használók 83%-a a kérdőív kitöltésekor ellenezte, hogy kizárólag elkerített területen lehessen kutyázni. A Liget kialakításakor a kutyával érkező látogatók legfőbb igénye a kutyabarát Városliget. Ez azt jelenti, hogy a területi zónák lehatárolása helyett inkább az angliai parkok használati rendjét alapul véve, egy olyan üzemeltetési rendszert szeretnének, amelyben a kutyások is szívesen látott vendégek, és csak funkciók alapján határozzák meg a kutyás használat zónáit és korlátozásait.

Kiindulási pontunk a jelenlegi, a park teljes területére kiterjedő kutyás használat megőrzése. Mivel a Városliget látogatóinak jelentős része családtagként tartja kutyáját, így szeretné a lehető legtöbb funkciót igénybe venni családjával együtt. A javaslatunk irányelve, hogy a szabad kutyázás korlátozását



szükséges külön indokolni, hiszen miért zárnánk ki a családot egy adott funkcióból pusztán azért, mert kutyával érkezik a parkba. Egyúttal ez a megoldás biztosítaná a városligeti sétáltatás fennmaradását.

Indoklásunkat a jelenlegi funkciók szerint tesszük meg. Eszerint háromféle kutyás használati meghatározást különítünk el:

1. **pórázzal használható terület:** kutyával együtt látogatható terület, kötelező póráz viselettel (Ezek a helyeken a kutya nagyobb mozgása megzavarja a tervezett aktivitást.)
2. **kutyamentes terület:** a kutya nem mehet be a területre, (Ez egy kutya nélküli alternatíva azok számára, akik ezt preferálják.)
3. **szabad kutyás terület:** póráz nélküli szabad séta, a gazda felügyeletével

A Garten Studió nyertes pályaművében megjelölt **funkciókat** soroltuk be a fent említett kategóriákba:

### **Pórázzal használható terület:**

- Rózsakert
- Botanikus kert
- Vakok kertje
- Közlekedési játszótér
- Széchenyi- sziget
- Sakkasztalok

### **Kutyamentes terület:**

- Családi sziget
- Piknikkert
- Játszótér
- Sportpályák

### **Szabad kutyás terület:**

- Piknikező/napozó
- Hőlégballon felszállóhely (üzemen kívüli időszakban megegyezés szerint)
- Futókör (kutyás nyitvatartás is elképzelhető megegyezés, igény szerint)
- Kutyafuttató
- Kutyás játszótér
- Kutya-fürdető/pancsolda
- Funkció nélküli, egybefüggő (minimum 10 ha terület)

A kutyabarát Liget infrastrukturális fejlesztést is igényel, fontos szempont, hogy a köztéri csapok kiválasztásánál olyan modell mellett döntsenek, amelyből a kutya is tud inni. Szemetesek a kutyatartóknak is elérhető helyen és sűrűségben legyenek. Világítással a kutyatartóknak ajánlott területek az esti séták során kiemelhetők, így kerítések, táblák nélkül is egy-egy területre irányítható a kutyás használat.

### **Elsősorban kutyások számára fenntartott funkciómentes terület**

A kutyások igénye a Városliget egészének kutyabarát kialakítása, valamint a teljes, szabad bejárhatóság mellett, egy egybefüggő funkciómentes, ligetes-fás terület meghagyása, ahol a kutyás jelenlét az elsődleges, de senki elől nincs elzárva.

A Városliget kutyás használatánál fontos szempont, hogy a kutyások a Városligetet kimondottan a kutyájuk lemozgatására, a kutyával közös játékokra (labdázásra, frizbizésre) is használják. A kutyák szocializációja, mentális egészségük fenntartása miatt elengedhetetlen a kutyák egymás közötti játéka is. Mindez szükségessé teszi a nagy szabad terület kijelölését, ahol senkit nem zavarnak és ahol a kutyákat sem ijesztheti meg semmi. Ezt az igényt fogalmazzuk meg akkor, amikor egy funkciómentes, egybefüggő, ligetes-fás területet is kijelölünk a kutyásoknak.

#### **Területi igény:**

- 10 ha, vagy annál nagyobb, egybefüggő, funkciómentes, ligetes-fás terület meghagyása/kialakítása (Ez nagyságrendileg a mai Nagyrét és a Királydomb területének felel meg.)

A kérdőívek alapján lehatárolható a terület elhelyezkedése is, de a végleges funkciók elhelyezésének ismerete híján, az egybefüggő terület nagysága az elsődleges szempont. A mai használatot tükröző koncepció nem oldja fel a konfliktushoz vezethető szituációkat, így a kutyás terület kijelölését a futóköri kívül, a kevesebb szabadidős funkcióval ellátott Nagyrét- Napozórét irányába tolnánk el.

#### **Kutyafuttató**

Egy további, zárt futtató kialakítása esetén - a fenti feltételek mellett - elegendőnek tartjuk a Hermina út mentén, a koncepciótervben már kijelölt futtató kiépítését vagy a Széchenyi fürdővel szemben a Hőléggallon felszálló és a Sellők díszkút közötti területet.

A kutyafuttatót, mint opcionális lehetőséget a kérdőív alapján csak megfelelően nagy méret esetén 835 fő venné igénybe. A tapasztalatok szerint ennek ideális mérete az 50\*100 méter. (Ez nagyjából a Kopaszi-gát futtatójával megegyező kijelölés lenne.)

Általánosságban elmondható, hogy a gazdák többsége a hagyományos, sport célú agility pálya kialakításától a helytelen használatból adódó sérülések miatt fél. A kutyák viszont a terep megmozgatását, az alagutakat, gödröket, dombokat a kergetőzés, bújócska során nagyon szeretik használni. Kevés, de jól megválasztott eszköz szükséges, inkább a természetes formák felé mozdulva. A szabad játéknak kell itt is teret hagyni.

#### **Integrált családi játszótér**

Jelentős igény mutatkozott egy családosan látogatható, kutyák és gyerekek által egyszerre használható, kutyás játszótér kialakítására is. Egy integrált, kutyával is látogatható zárt terület, amely kutyáknak és gyerekeknek egyszerre alkalmas, tovább erősíti a park családbarát jellegét. Ha a futtató kapcsán felmerült, hogy a kis terület balesetveszélyes lehet a kutyák számára, mert a konfliktusos helyzeteket nem tudják kikerülni, akkor ugyanez igaz a játszótérekre is, ahol a sok gyerek rohángálása és kiabálása tovább fokozhatja a kutya számára nehezen kezelhető szituációk lehetőségét, ezzel együtt a balesetek kockázatát. Mindezek miatt egy integrált játszótér esetében a játszóeszközök alacsonyabb száma, térben való nagyobb szétszórása, az ügyességi, mászós játékok előtérbe helyezése segíthet.

Mind a kutyák, mind a gyerekek számára előnyös a terep kisebb megmozgatása is. A vizes játszótér lehetősége jól alkalmazható lehet a családi játszótér esetében, azt a kutyák és gyerekek szívesen használják, alkalmat ad a közös játéokra.

**Területi igény:** ~1- 1,5 ha

### Vonzó pontok kialakítása kutyások számra is

A városligeti kutyás használat szokásrendjébe tartozik a kutyák hűsítése, fürdetése. Jelenleg ez a Városligeti-tóban történik. Javasoljuk ezen funkció átmentését a megújuló parkba is. Lehetséges megoldás a Városligeti-tó egyik szakaszának kijelölése, vagy egy arra kijelölt fürdetési/hűsítési lehetőség kialakítása.

### Kutyás üzemeltetés és kommunikáció

Külföldi példák alapján javasolt a Városliget kutyás üzemeltetés kialakítása, amely a ligeti üzemeltetési rendbe is beletartozik. A működést egy jól kitalált applikáció segítheti, amelyhez csatlakozva a kutyás parkhasználó nyilatkozik a kutyás házirend elfogadásáról, majd állandóan tájékoztatást kap a Ligetet érintő változásokról. Részt vehet neki szóló rendezvényeken (Kutyás Liget-ünnep, kutyás takarítás), vagy akár kedvezményeket kaphat a parkoláshoz. A teljes Városliget kutyabarát kommunikációja is az üzemeltetés része, úgy, mint a Városligetben található kulturális és vendéglátó egységek kutyabaráttá tétele. További lehetőségként elképzelhető egy kutyás kávézó létrehozása, ahová örömmel várják a kutyásokat, ezzel biztosítva egyéb tartalmas időtöltési lehetőséget.

Az ideális állapot elérése érdekében készült el egy közösségi etikai kódex, amely szabályozná a park általános használatát, és tartalmazná a kölcsönös odafigyelés elvét, pontjait. (A javasolt etikai kódex a tanulmány következő részében olvasható.)

A kódex az első lépés—a megfelelő hozzáállás kialakításában, a megfelelő kommunikáció, a közösségszervezés, az egyértelmű normarendszer, és a minőségi üzemeltetés elengedhetetlen a kulturált, békés együttéléshez. A továbbiakban pedig szükséges figyelni a társadalmi attitűdöt, és ahhoz igazítani a következő lépéseket.

### Infrastruktúra igények

#### Funkciómentes terület:

- világítás
- itatási lehetőség
- hulladékgyűjtő (humán szemet és kutyaürülék számára)
- információs tábla

#### Zárt kutyafuttató:

- világítás
- itatási lehetőség
- hulladékgyűjtő (humán szemet és kutyaürülék számára)
- pad

- árnyék
- kerítés
- (zsilipes)kapuk
- információs tábla

**Eszköz javaslat:** csak kevés eszköz szükséges, ne legyen túlszűfolt a terület.



9,6%



7,9%



7,7%

**Kutyás játszótér, vizes játszótér:**

- világítás
- itatási lehetőség
- hulladékgyűjtő (humán szemét és kutyaürülék számára)
- pad
- árnyék
- kerítés
- (zsilipes)kapuk
- információs tábla

**Javasolt eszközök:**





**Kutyás fürdetés:**

- Városligeti-tó: lankás partszakasz kialakítása
- információs tábla
- hulladékgyűjtő

**Pórázzal használható terület:**

- információs tábla
- hulladékgyűjtő

**Kutyamentes terület:**

- információs tábla

**Szabad kutyás terület:**

- információs tábla
- hulladékgyűjtő
- minden humán itató legyen alkalmas a kutyaitatására is

**Javaslat tétel a városligeti közlekedést illetően**

Családbarát parkolók (megvilágított, és nem úttestre történik a kilépés a kocsiból) kialakítása javasolt a felszíni parkolók esetén.



# KUTYÁS PARKHASZNÁLATI TÉRKÉP

- MEGLÉVŐ FA
- TERVEZETT FA
- GYEFFELÜLET
- VIRÁGÁGYAK
- VÍZFELÜLET
- SZÍNEZETT ASZFALT
- TERMÉSZETES KÖBÜRKOLAT
- VÁGOTT BAZALT BURKOLAT
- SZÓRT BURKOLAT
- ÖNTÖTT GUMIBURKOLAT

-  Szabad kutyás terület
-  Funkciómentes terület
-  Kutyamentes terület
-  Pórászal használható terület
-  Kutyák számára elkerített terület

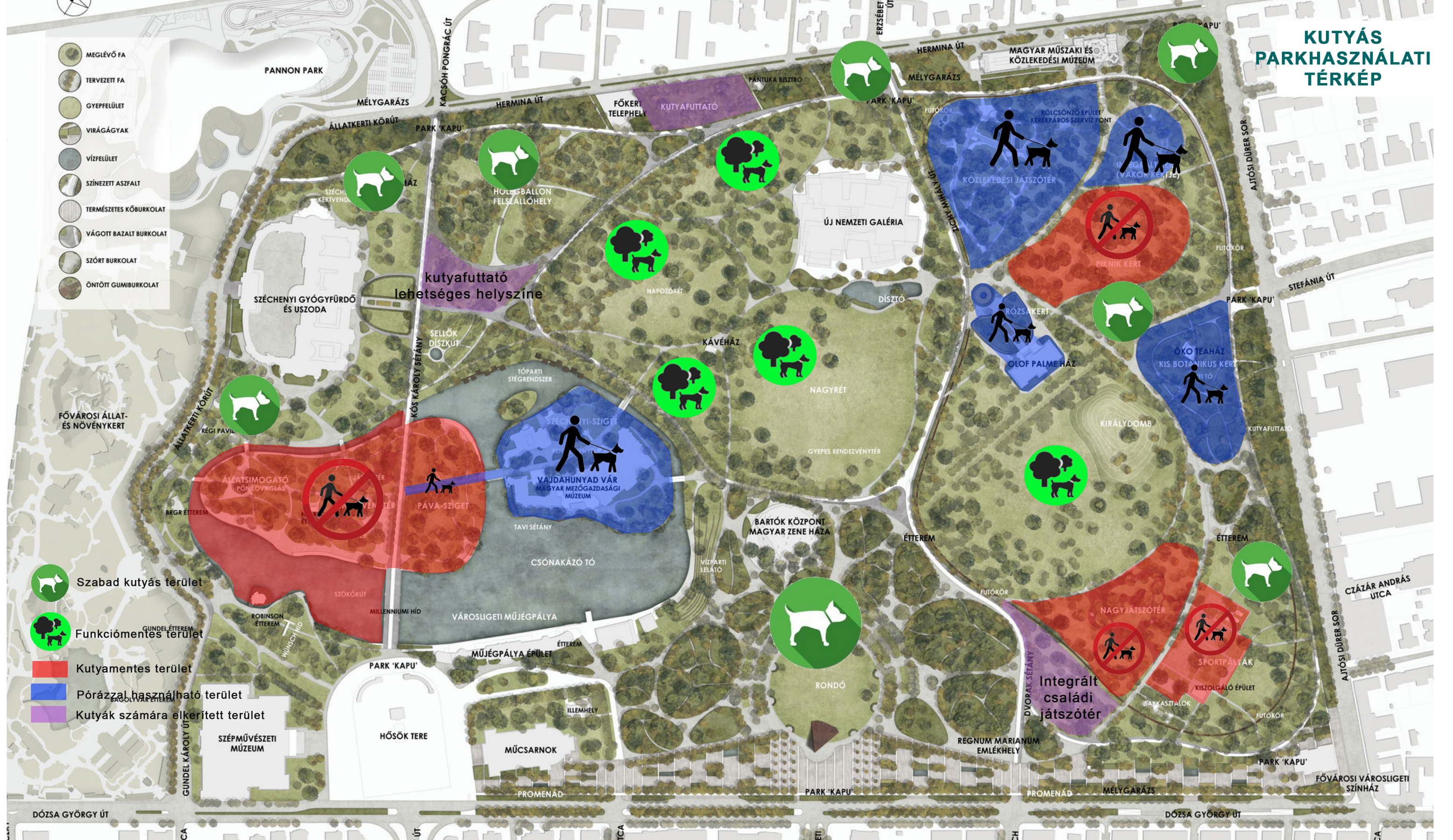



### **4.3. A MÚZEUMOK ÉS KULTURÁLIS INTÉZMÉNYEK KUTYABARÁT LÁTOGATÁSÁNAK LEHETŐSÉGE**

*MAGYARORSZÁGON 2016-BAN KIALAKÍTOTT VÉDJEGYRENDSZER EGYSÉGES RENDSZERBE FOGALALJA A „KUTYABARÁT HELY” KRITÉRIUMRENDSZERÉT. A JÓL MŰKÖDŐ RENDSZERHEZ CSATLAKOZVA ESETLEG SAJÁT VÁROSLIGETI KUTYÁS ÜZEMELTETÉST IS KI LEHET ALAKÍTANI, ANNAK FÜGGVÉNYÉBEN, HOGY AZ ÜZEMELTETŐ MILYEN HANGSÚLYT KÍVÁN FEKTETNI A KUTYÁS PARKHASZNÁLATRA.*

#### **A Városliget Kutyás Üzemeltetése**

Az EB OVO Egyesület javasolja, hogy a meglévő közösség segítségével saját kutyás üzemeltetés jellemezze a Városliget rendszerét. Ez a rendszer tartalmazhat applikációt, rendszeres rendezvényeket, kutyás foglalkozásokat, egységes kommunikációt. Ezt a rendszert a park üzemeltetésének kialakításával párhuzamosan javasolt kidolgozni. Jelenlegi tanulmányunk kiváló alapul szolgál a specifikus városligeti kutyás brand megalkotásához.

A másik alternatíva egy meglévő rendszerhez való csatlakozás, amelyet szakmai partnerünk, a kutyabarathelyek.hu dolgozott ki.

#### **A kutyabarathelyek.hu rendszere**

A kutyabarathelyek.hu által kidolgozott minősítési rendszer - amely összhangban áll az ÁNTSZ és a NÉBIH vonatkozó jogszabályaival - egy tiszta, egységes képet ad arról, mi a „kutyabarát hely”. A 2016 júliusában jogerőre emelkedett Tanúsító Védjegy használatának eredményeképpen az adott helyek tulajdonosai, vezetői egy megbízható szakmai iránymutatást, tájékoztatást kapnak, hogyan válhatnak hivatalosan, minden hazai szabálynak megfelelő kutyabarát helyé.

A kutyabarathelyek.hu egy olyan szolgáltatást is biztosít, amely tartalmazza a különböző kutyabarathelyek számára az oktatási anyagot és jegyzőkönyvet, valamint a házirend kialakítását. Lehetőség van továbbá személyes konzultációra és bejárásra is.

A regisztrált kutyabarát hely adatai bekerülnek egy adatbázisba, amely így részletes információt ad az egységekről, és azok kutyabarát voltáról. Megtalálható benne minden olyan információ, amely fontos lehet egy kutyával érkezőnek.

Az EB OVO Egyesület a fenti két opció ötvözését javasolja megoldásként, amellyel egy speciális, Városligetre vonatkozó rendszer kialakítható és működtethető.

#### **1. Közintézmények: múzeumok és kulturális intézmények**

Kutyabarát hely minősítést kaphat minden társadalmi célú szervezet, az állam vagy egy hatóság által létesített, annak hatáskörébe tartozó, és az állam vagy közösség céljait szolgáló intézmény.

Nyilvánosan látogatható közintézmények kutyabarát minősítéséhez szükséges minimum követelmények:

- A látogatótér és ügyféltér legalább egy része megközelíthető legyen kutyával, és az erre kijelölt rész jól láthatóan jelezve legyen.
- A vendéglátóhelynek rendelkeznie kell megfelelő és külön erre a célra kijelölt takarítóeszközökkel valamint egy megbízott, oktatásban részesült dolgozóval, aki az esetleges kutya utáni megfelelő és higiénikus feltakarítást képes elvégezni.
- Kutya kizárólag az ügyfél és vendégtérben tartózkodhatnak.
- A vendéglátóhely bejáratánál jó látható módon fel kell tüntetni, hogy a hely kutyabarát és milyen méretű kutyával látogatható.
- Tájékoztató jellegű házirend kialakítása, és kihelyezése.

### 2. Kutyabarát vendéglátóhelyek

A vendéglátóhelyek közé tartoznak a 210/2009. (IX. 29.) Korm. rendelet 28. § -nak megfelelő büfétermékek és melegkonyhás vendéglátóhelyek.

A kutyabarát vendéglátóhely minősítéshez szükséges minimum követelmények:

- Egyszer használatos itatóedény elhelyezése és friss víz biztosítása a kutya számára.
- A vendéglátóhelynek rendelkeznie kell megfelelő és külön erre a célra kijelölt takarítóeszközökkel, valamint egy megbízott, oktatásban részesült dolgozóval, aki az esetleges kutya utáni megfelelő és higiénikus feltakarítást képes elvégezni.
- A kutya nem léphet be gazdasági területre. A gazdasági területet matricával vagy egyéb felirattal jelölni kell.
- Kutya kizárólag a vendégtérben tartózkodhatnak.
- A vendéglátóhely bejáratánál jó látható módon fel kell tüntetni, hogy a hely kutyabarát és milyen méretű kutyával látogatható.
- Tájékoztató jellegű házirend kialakítása, és kihelyezése szükséges.
- A vendéglátóhely vezetősége maga választhatja meg, hogy milyen méretű kutyát enged be a vendéglátóhelyre, ezt külön a védjegytáblán is jelezni kell a megfelelő piktogrammal, illetve külön jelölni kell, hogy a vendéglátó egységbe, illetve a teraszra vagy a kerthelyiségbe milyen méretű kutyával lehet betérni.
- A vendéglátóhelyen egy időben tartózkodó kutya számát is a vendéglátóhely vezetősége szabja meg. A vendéglátóhely ezen döntéseit tiszteletben kell tartani, és ehhez igazodva szükséges kidolgozni a vendéglátóhely kutyabarát stratégiáját.

### 3. Kutyabarát üzletek

Kutyabarát hely minősítést kaphat minden olyan üzlet, mely a 2005. évi CLXIV. törvény 2. § szerint üzletnek minősül.

A kutyabarát hely minősítéshez szükséges minimum követelmények:

- Az üzletnek egyszer használatos itatóval kell rendelkeznie, melyben friss vizet biztosít a kutyák számára.
- A kutyabarát üzletnek rendelkeznie kell megfelelő és külön erre a célra kijelölt takarítóeszközökkel valamint egy megbízott, oktatásban részesült dolgozóval, aki az esetleges kutya utáni megfelelő és higiénikus feltakarítást képes elvégezni.



- Tilos a kutyának belépni a gazdasági területre. A gazdasági területet matricával vagy egyéb felirattal jelölni kell.
- Az üzlet bejáratánál jó látható módon fel kell tüntetni, hogy a hely kutyabarát és milyen méretű kutyával látogatható.
- Az üzletnek rendelkeznie kell a kutyás vásárlókra vonatkozó tájékoztató jellegű házirenddel, ezt az üzlethelyiségben el kell helyezni.
- Az üzlet vezetősége maga választhatja meg, hogy milyen méretű kutyát enged be az üzletbe, ezt külön a védjegytáblán is jelezni kell a megfelelő piktogrammal. Az üzletben egy időben tartózkodó kutyák számát is az üzlet vezetősége szabja meg. Az üzletek ezen döntéseit tiszteletben kell tartani, és ehhez igazodva kidolgozni az üzletek kutyabarát stratégiáját.

### **Magyarországi jó példák**

#### **Óbudai Múzeum**

III. kerület - Budapest

Kis- és nagytermetű kutya is vihető

Cím: 1033 Budapest, Fő tér 1.

Telefon: +361 250 1020

E-mail: titkarsag@obudaimuzeum.hu

<http://www.obudaimuzeum.hu/>

#### **Óbudai Kulturális Központ Békásmegyeri Közösségi Háza**

III. kerület - Budapest

Kis- és nagytermetű kutya is vihető

Cím: 1039 Budapest, Csobánka tér 5.

Telefon: 06 1 243 2432

E-mail: kulturkozpont@kulturkozpont.hu

<http://kulturkozpont.hu>

#### **Magyar Kereskedelmi és Vendéglátóipari Múzeum**

III. kerület – Budapest

Cím: 1036 Korona tér 1.

Telefon: 06 1 375-6249

E-mail: mkvm@iif.hu

Link: <http://www.mkvm.hu>

Facebook oldal: <http://www.facebook.com/mkvmuzeum>

### **Mai Manó Ház**

VI. kerület - Budapest

Kis- és nagytermetű kutya is vihető

Cím: 1065 Budapest, Nagymező utca 20.

Telefon: +36 1 473 2666

<http://maimano.hu>

### **Szabadtéri Néprajzi Múzeum**

Pest megye - Szentendre

Kis- és nagytermetű kutya is vihető

Cím: 2000 Szentendre, Sztaravodai út

Telefon: +36 (26) 502 500

Email: [latogato@szozm.hu](mailto:latogato@szozm.hu)

<http://skanzen.hu>

### **Kadarcsi Csárda Múzeum**

Hajdú-Bihar megye - Nagyhegyes

Kis- és nagytermetű kutya is vihető

Cím: 33-as főút 86-os km-nél, Nagyhegyes határában

Telefon: +3620 221 8444

E-mail: [info@kadarcsicsarda.hu](mailto:info@kadarcsicsarda.hu)

<http://kadarcsicsarda.hu>

### **Kékfestő Múzeum**

Veszprém megye - Pápa

Kis- és nagytermetű kutya is vihető

Cím: 8500 Pápa, Március 15. tér 12.

Telefon: +36 89 324390, +36 30 7915797 munkanapokon 8-16 óráig

E-mail: [kekfesto@papa.hu](mailto:kekfesto@papa.hu)

<http://kekfestomuzeum.hu>

Költségterv a *kutyabarathelyek.hu* ajánlata alapján:

Védjegyhasználati díj vendéglátóhelyek részére (ÁFA nélkül)				
Hely	típusa:	Időtartam:		
		1 év	2 év	3 év
Kávészó / cukrászda		12 500 Ft	17 500 Ft	25 000 Ft
Bisztró		15 000 Ft	21 000 Ft	30 000 Ft
Étterem		25 000 Ft	35 000 Ft	50 000 Ft
Benzinkút		12 500 Ft	17 500 Ft	25 000 Ft

Védjegyhasználati díj üzletek részére (ÁFA nélkül)				
		Időtartam:		
		1 év	2 év	3 év
Üzlet		4 000	6 000	10 000

#### **4.4. VÁROSLIGETI KUTYÁS ETIKAI KÓDEX ÉS ÜZEMELTETÉSI JAVASLATOK A BÉKÉS PARKHASZNÁLAT JEGYÉBEN**

A városi kutyás életmód közösségi jellege miatt igényli a közösség tagjai által elfogadott tiszta normarendszer betartását. Az elmúlt tíz évben jelentős fejlődésen ment keresztül a városi kutyás életmód. Az elsődleges probléma a kutyapiszok hátrahagyása, amely városi környezetben már elfogadhatatlan. A kutyás közösségek saját maguk várják el tagjaiktól, hogy kulturáltan és környezettudatosan kutyázzanak, környezetüket ne zavarják. Több kutyás etikett is használatban van.

Javaslatunkba a városligeti kutyások által megfogalmazott szempontlista kerül be, amely megszólítja a Városligetet kutyával látogatókat és azokat is, akik kutya nélkül érkeznek. Továbbá olvashatunk egy javaslatot a városligeti kutyás üzemeltetésre, amely kulcsfontosságú szerepet játszik majd a békés parkhasználat elérésében. A park átépítése kihatással lesz a kutyás használókra, mely során a parkhasználati etikett pontjai nem változnak. A hatékony tájékoztatás segíti a rendeltetésszerű parkhasználatot.

Felmérésünk során jelentős igény mutatkozott az etikett elkészítésére. A kutyás és a kutya nélküli parkhasználók közötti konfliktusokat főként az egymás irányába tanúsított figyelem, tisztelet és tolerancia hiánya okozza a Városligetben, ugyanakkor a válaszadók túlnyomó többsége úgy véli, a két csoport között nincsenek olyan problémák, amelyek kirívóan egyediek lennének, vagy amelyeket ne lehetne megoldani. Legtöbbször a kölcsönös toleranciát várják el embertársaiktól.

A legtöbbször támogatják egy közösségi, etikai kódex bevezetését, amelyben minden parkhasználót „szabályoznának”. A kódexnek vonatkoznia kell a kutyásokra, a nem kutyásokra, és bármilyen eszközzel, járművel (görkorcsolya, bicikli, autó stb.) közlekedőre egyaránt.

A legtöbben a konfliktusokat megelőzve, táblákkal jeleznék a betartandó szabályokat, valamint parkőröket alkalmaznának a szabálysértők büntetésére.

Követendő a kutyásoknak:

- A kutya ürülékét minden esetben neked kell felszedni, és az ehhez szükséges eszközről gondoskodni!
- Tartsd szem előtt más parkhasználók kérését, félelmeit, mindig ügyelj a kutyádra!
- Idegenekhez ne engedd oda a kutyád, kivéve, ha nem zavarja őket! Ez különösen betartandó, ha gyerekekről van szó.
- Soha ne engedd a kutyát játszótérre, sportpályára és a kutyák elől elzárt területekre!
- A kutya ugatása másokat zavarhat, légy tekintettel a környezetedre!
- Babakocsival, biciklivel, görkorcsolyával és egyéb járművel közlekedő embereket a kutya ne ugassa, kergesse vagy zavarja!
- Két kutya játékát ne zavarja meg a te kutyád, ha nem tud kulturáltan csatlakozni! Ha nem tudod a játékot visszakérni a kutyádtól, ellopja a labdát, akkor menj arrébb!
- Ne engedd, hogy a kutyád gödröt ásson!
- Kutyádat hívd vissza, ha azt látod, hogy a másik kutyának túl sok, vagy fél tőle!
- Beteg vagy fertőzött kutyával TILOS a Ligetet használni! Te sem szeretnéd, ha kiskedvenced egy felelőtlen gazdi miatt beteg lenne, vagy fertőzést kapna el. Légy tekintettel az egészséges kutyákra!
- Tüzelő kutyát csak a park szélén, illetve olyan részein sétáltass, ahol jó eséllyel el tudod kerülni a többi kutyasétáltatót! Ha mégis találkozol más kutyákkal, azonnal tedd pórázra a szukádat, és messziről jelezz az idegen kutya gazdájának, hogy a kutyád tüzel! Tegyé meg mindent annak érdekében, hogy elkerüld a közelebbi találkozót. Azokat a szuka kutyákat, amelyek hajlamosak messzebbre eltávolodni a gazdájuktól séta közben, illetve nem hallgatnak azonnal a behívásra, kizárólag pórázon sétáltasd a tüzelés időszakában! Bármennyire is jól nevelt a kutyád, a tüzelős időszak nagyon stresszes mind a tiéd, mind más ivaros kutya számára, ezért nem érdemes kockáztatni a kutya testi-lelki épségét, sem azt, hogy elszökjön.

Ha nincs kutyád, mi, kutyások ezt várjuk tőled:

- Szülőként figyelj arra, hogy a gyereked ne közelítsen ijesztő módon: bottal hadonászva vagy biciklivel, rollerrel a kutya felé!
- A gyerekek ne rontsanak rá egy idegen kutyára, hanem kérjenek engedélyt a gazdától, figyeljék a kutya reakcióit, hogy szeretne-e simogatást! Szépen, lassan ismerkedjenek!
- Ne rohángáljon visongva a kutyák körül, mert azzal csak felhergeli a kutyákat!
- Ne szórj ételmaradékot a madaraknak, állatoknak, mert azok a kutyákra nézve is veszélyesek lehetnek!
- Ne etesd a kutyákat a gazda megkérdezése nélkül!

### **4.4.1. Kommunikációs javaslat a városligeti kutyás látogatók felé**

(ZöldEb Kutya Érdekvédelmi Egyesület ajánlása)

„Üdvözljük a kutyákat a Városliget teljes területén, annak ellenére, hogy bizonyos területeket egyáltalán nem, vagy csak pórázon használhatnak. Ezeket a területeket egyértelmű jelzésekkel láttuk el, ezek jellemzően ökológiailag érzékeny részek, játszótérek, sportpályák, illetve néhány étterem és kávézó.

Kérünk, séta közben tartsd tiszteletben a park élővilágát és más, nem kutyás használókat, mindig tartsd kontroll alatt a kutyád!

A Városliget mindenki kikapcsolódására szolgál. Kérünk, ügyelj arra, hogy kutyáddal ne rontsd el más napját, és minden körülmények között szedd össze kutyád után a piszkot. A kutyapiszok összeszedésére szolgáló zacskóról neked kell gondoskodnod, és az erre kijelölt kukákban elhelyezned!

**Kérjük, mindig tartsd szem előtt:**

- Kutyád a Te felelősséged, Neked kell kontrollálnod, és neked kell felszedned a piszkot utána!
- Séta alatt mindig tartsd szemmel a kutyád!
- A póráz mindig legyen kéznél!
- Tartsd tiszteletben a korlátozott használatú területeket!
- Tiszteld a többi parkhasználót és a természetet!

Reméljük, Te és kutyád élvezni fogjátok a városligeti sétákat! Köszönjük, hogy segítesz védeni a park rendjét, élővilágát, és a szabályok betartásával hozzájárulsz ahhoz, hogy a Városliget remek hely legyen mindenki számára függetlenül attól, milyen céllal érkezik!

#### ***4.4.2. Az EB OVO Egyesület általános kutyás etikai kódexe***

1. Szedd fel a kutyád ürülékét akkor is, ha zöldterületen végzi a szükségét!
2. A szemetet mindig kukába dobd!
3. Ha észreveszed, hogy kutyás társad elmulasztotta eltakarítani kutyája ürülékét, udvariasan figyelmeztess a problémára!
4. Ha kutyás társad kora, betegsége, vagy egészségkárosodása miatt nem képes eltakarítani a kutyapiszkot, segíts neki!
5. Ha elengeded a kutyádat, mindig tartsd rajta a szemed!
6. Soha ne engedd be kutyádat a játszótérre!
7. Ha kutyád póráz nélkül idegenekhez közelít, győződj meg arról, hogy ebed jelenléte/közelsége nem zavarja őket!
8. Gyermek közelében fordíts különös figyelmet kutyád viselkedésére, akkor is, ha meggyőződésed szerint az állat szelíd!
9. Mindig tartsd észben, hogy a kutyák látványa, közelsége, hangja, sokakban félelmet kelthet!
10. Csak akkor térj be szórakozóhelyre kutyáddal, ha mind kutyád, mind a hely befogadó a közös együttlétre!
11. Ne feledd, te és kutyád minden pillanatban értékrendet képvisel!

#### ***4.4.3. Parkhasználati etikett az átépítés idejére***

Az általános parkhasználati etikettet az átépítés idején is lehet alkalmazni, de szükség van pontos tájékoztatásra arról, hogy a parkban hol és meddig tartanak zárva bizonyos területeket, melyek azok a helyek, amelyeket érdemes a kutyásoknak elkerülni.

Az átépítés ütemezéséről részletes tájékoztatást nem kaptunk, ezért konkrét parkhasználati etikettet a felújítás idejére nem tudunk összeállítani. Az EB OVO Egyesület örömmel részt vesz a kommunikációs folyamatban, és ha szükség van rá, segítséget nyújt az információs táblák, tájékoztatók, online ismertetések összeállításában, terjesztésében.

## **5. A JAVASLATÉTEL MEGFELELTETÉSE A VÁROSLIGET ZRT. MEGVALÓSÍTHATÓSÁGI SZEMPONTLISTÁJÁNAK**

### **5.1. JAVÍTTJA VAGY ESETLEG RONTJA A TERVEZETT ZÖLDFELÜLETI ARÁNYT?**

A kutyás javaslat a Garten Studio pályázati anyagára épül. Az integrált játszótéren kívül új épített elemet nem tartalmaz. Az ajánlott két kutyafuttató helyett viszont csak eggyel számol. A koncepcióban felsorolt funkciók a Liget zöldfelületi arányát nem rontják. A városi kutyázás olyan szabadidős tevékenység, amely zöldterületet vesz igénybe, a ligetes-fás területek alapvetően szükségesek hozzá. A minél intenzívebb beépítés, a funkciók túlszűfélése csak rontja a tevékenység minőségét. A kutyabarát Városliget elve alapján véve a meglévő sétautakat veszi igénybe. A funkciómentes terület javaslata is a zöldterületek megtartását kéri. A kutyafuttató és a játszótér két olyan terület, amely eszközigenyes, de ezek sem jelentenek jelentős zöldfelületi arányváltozást, hiszen mind a két funkció igényli a gyepes talajt, az árnyékot jelentő fákat.

### **5.2. MILYEN TÁRSADALMI IGÉNYT ELÉGÍT KI?**

Évtizedekkel ezelőtt a városi kutyatartást nagyrészt luxusnak tekintették, de ez napjainkra teljesen átíródott. A városi kutyatartás mára életmóddá vált, amely a társadalom minden rétegét érinti. Ezzel párhuzamosan a kutya szerepe is megváltozott. A kutyatulajdonosok családtagként tekintenek kutyáikra, így a kutyás családoknál minden olyan tevékenység szereplője a kutya, amit családosan végeznek. Egy családi szabadidős parkban tehát a kutyázás, mint funkció is megjelenik és a kutyabarát szemléltetési mód is, amely más funkciók közös használatára ad lehetőséget. A kutyatartást vizsgáló kutatások és statisztikák adataival jól szemléltethető ez a változás.

#### **Butcher's Pet Care megbízásából készült felmérés (2011.)**

A kutyatartó háztartások aránya Magyarországon közel 50 százalék körüli, az európai átlag ezzel szemben csak 20-30 százalék. A kutyák pontos számára csak becslések vannak, amelyek szerint 2-2,5 millió kutya él Magyarországon. Budapest esetében a felnőtt lakosságnak több mint 25 százaléka kutyatartó, ami azt jelenti, hogy minden negyedik emberre jut egy kutya.

*A Studio Metropolitana Urbanisztikai Kutató Központ Kht. adatai a fővárosi állattartásról (2006.)*

A budapesti lakosság körében végzett felmérésből kiderül, hogy a fővárosiak közel fele tart az otthonában valamilyen állatot, ennek 29 százaléka kutya. A hatályos jogszabályok szerint ez a rengeteg kutya csak a futtatókat használhatja, a kutatásból azonban kiderül, hogy egy tulajdonos több futtatót is igénybe vesz napi sétáin, és sokszor a kerülethatár sem jelent fizikai korlátot.

#### **Monoki Nikolett: Kutyatartás szabályozása Budapesten (szakdolgozat 2011.)**

A szakdolgozat alapjául szolgáló felmérés szerint a kutyatartók 62,5%-a maximum 1000 métert hajlandó megtenni egy igényes futtató használatáért, de a válaszadók 22,5% akár 2000 métert is megtenne. A válaszadók közül hárman nyilatkoztak úgy, hogy akár 3000 méternél is messzebb

mennének a megfelelő futtatók igénybevételére. A számok azt mutatják, hogy a Városligetet a környező kerületek kutyasétáltatói majdnem kétharmados arányban is igénybe veszik.

#### **Budapesti Corvinus Egyetem Kert-és Szabadtértervezési Tanszékének tanulmánya (2014.)**

Az Ormos Imre Alapítvány együttműködésével készült tanulmány a Városliget parkhasználati szokásait mérte fel. Mérésük szerint a Városligetet naponta több mint 5000 ember keresi fel, és megközelítőleg 900 kutyás látogató használja. A kutyatartás az ő körükben életformává vált, működési sajátosságai révén közösségként kell értelmezni. Az ebben a kutatásban felvett adatok megmutatják, hogyan írható le a parkot kutyasétáltatásra használók köre. A vizsgálatban összesen 1018 megkérdezett választ rögzítették.

Általánosságban a Városligetben megfigyelt tevékenységek közül a sétálás a legnépszerűbb (52 százalék), az összes látogató fele sétával tölti az idejét a parkban. A gyereksétáltatás (8 százalék) a következő a sorban, aztán az üldögélés (7 százalék). A kutyasétáltatás (és a kerékpározás) a negyedik helyen szerepel (6-6 százalékkal).

A demográfiai adatok viszonylatában a 18 és 30 év közötti felnőtteknél legmagasabb a kutyasétáltató tevékenység aránya (10 százalék).

Az alapul szolgáló kutatásban a parklátogatási célokat is vizsgálták. Az adatok szerint a leggyakoribb látogatási cél maga a levegőzés (65 százalék), a második leggyakoribb a baráti találkozó (40 százalék). A harmadik helyen egy konkrét hely, az Állatkert áll (32 százalék), a családi program mint cél aránya ezután következik (27 százalék). A látogatók további célként jelölték meg a koncertek és rendezvények látogatását (19 százalék), a múzeumok megtekintését (18 százalék) és a kutyasétáltatást (18 százalék).

Az alapul vett kutatás különböző fázisaiban készült adatok összevonásával megállapítható, hogy a mindennapi városligeti látogatók körében a séta után legnépszerűbb cél a kutyasétáltatás. Megfogalmazható társadalmi igény tehát, hogy továbbra is lehessen kutyát sétáltatni a Városligetben, amely az adottságai miatt (nagy szabad terület) kiválóan alkalmas a konfliktusmentes szabad kutyasétáltatásra, illetve a családos-kutyás programok megvalósítására.

#### **Ipsos Zrt.: Liget Budapest Projekt lakossági kutatás, parkhasználat (2016.)**

Az Ipsos Zrt. kutatása érintőlegesen a kutyasétáltatók csoportját is vizsgálta. A 2016 tavaszán készült reprezentatív felmérésben 600 fő budapesti, és 800 fő városligeti parkhasználót kérdeztek meg. A két kör véleménye szinte azonos, ami a nagy átfedésből is adódik, hiszen a fővárosiak nagy része ligethasználó is: az elmúlt egy évben a budapestiek 70 százaléka járt a Városligetben.

A kutatás szerint a Városliget a legnépszerűbb park a budapestiek között, amely nagyon sokszínű közönségnek kell, hogy megfeleljen. A 'Milyen gyakran töltik az idejüket a budapesti lakosok az egyes tevékenységekkel?' témakör válaszainak összegzésére egy mátrixban ábrázolták ezeket a tevékenységeket. Egyik tengelyen a tevékenységet folytatók számát, a másik tengelyen azok gyakoriságát jelölték. A kialakult eredmény szerint a kutyasétáltatás gyakori, de a többi tevékenységhez képest kevesen végzik, hasonlóan a sportoláshoz, a játszótérezéshez, a piknikezéshez és a bolhapiacozáshoz.



### **A Városliget a szomszédos kerületek kutyatartóinak is célpontja**

A **VI. kerület**ben 1 db futtató található a Ferdinánd-híd lábánál. Civil oldalon állandó kérdés és probléma a kerületi kutyázás, a hatalmas igény a kutyasétáltatási lehetőségek iránt. A kerület kutyatartói a szomszédos kerületek futtatóit használják: például az V. kerületi Szabadság teret és a tömegközlekedéssel is kiválóan megközelíthető Városligetet.

A **VII. kerület**ben 2036 db kutya rendelkezett mikrochippel a 2011-es adatok szerint. Ezeknek a kutyáknak és gazdáiknak a kerületben mindössze 4 futtató áll rendelkezésére (Klauzál tér, Almássy tér, Kéthly Anna tér, Dob utca), tehát a kerületi lakosok kutyasétáltató célpontja elsősorban a Városliget.

A **VIII. kerület**ben 2012-ben összesen 3000 kutyát tartottak számon, és összesen 8 futtatót használhatnak a kutyások. A Városliget közelsége ebben a kerületben is tehermentesít, és alternatívát szolgál a kutyás életmód gyakorlására.

A **XIII. kerület** közterületein tiszta és rendezett állapotokat szeretne teremteni az önkormányzat, ezért 2013-ban az Angyalzöld Program keretében a kutyásoknak elindította a Gondos Gazdi Programot. Összesen 20 futtató üzemel a kerületben, ennek ellenére a kerületből sokan hordják át kutyájukat a Városligetbe, éppen a szabadon futtatás lehetősége miatt.

A **XIV. kerület**ben a 2013-2015-os időszakra vonatkozó elektronikus adatok szerint összesen 15 865 db kutya él a kerületben. A lakosok általában napi 3, vagy több alkalommal viszik sétálni kedvencüket. Hétfvégén a megkérdezettek fele változtat sétáltatási szokásain, ilyenkor messzebbi sétahelyet választanak, főként a Városligetet. (EB OVO Egyesület vizsgálata Zuglóban 2016.)

### **5.3. MEKKORA A TÁRSADALMI TÁMOGATOTTSÁGA?**

Az EB OVO Egyesület által készített kutatások eredménye és a parkterv koncepció ide vonatkozó pontjainak összevetése azt mutatja, hogy a kutyatartók igényeinek megvalósítására az elvi és a gyakorlati lehetőség is adott. Az infrastrukturális fejlesztés (szemetesek, világítás, itatók), a helyes kommunikáció a kutyások felé, illetve egy jól értelmezhető szabályozás a park üzemeltetésére, elengedhetetlen a Városliget átépítésének folyamatában.

A kutyások első számú kívánalma az, hogy a Városligetben megmaradjon a lehetőség a kutyák póráz nélküli sétáltatására, hiszen egyrészt azért használják a kutyatartók a nagy, szabad területeket, hogy ott kutyáikat alaposan meg tudják mozgatni, másrészt kikapcsolódásként ők maguk is élvezik a közös sétát. Az elkerített futtatókba való szegregálás lehetőségét kifejezetten elutasítják.

#### **A nem kutyások és kutyások igényeinek összevetése**

Az EB OVO Egyesület 2016 decemberében végzett kérdőíves kutatásában a nem kutyás látogatók véleményét is megkérdezte a kutyázás legfontosabb kérdéseiről. A megkérdezett 2192 válaszadó hetente többször fordul meg a Ligetben. Míg a kutyások időtöltését a kedvencük határozza meg (séta, játék), addig a nem kutyások leginkább olvasnak, üldögélnek, beszélgetnek, sétálgatnak és pihennek. Így a két parkhasználói csoport leggyakoribb tevékenység párhuzamosan jól megvalósítható.

A válaszadók 59%-át nem zavarják a Ligetben a kutyák. A Városligetben a következő zavaró kutyás viselkedés jellemző: a kutyapiszok hátrahagyása, a figyelmetlenség, a virágágyásba való beengedés. A

válaszok szerint egyáltalán nem, vagy többnyire nem jellemzőek a következő magatartásformák: a kutyatámadás, a negatív reakció a kutyatartók részéről, a felugrás, a kerékpárosok és futók megkergetése, a zavaró kutyaugatás, a játszótérre való beengedés, a gyerekekhez való odaengedés. A póráz nélküli kutyasétáltatás gyakorlása során kezelendő szituációk lépnek fel, melyek megfelelő helyszíni feloldása fontos feladat a békés együttélés szempontjából.

A park teljes területén történő póráz nélküli kutyasétáltatást a többi parkhasználó több mint egyharmada (37,6 százalék) támogatja, ugyanakkor egyharmada (33,7 százalék) csak a zárt területeken látná szívesen póráz nélkül a kutyákat. Egyharmadnál kevesebb látogató (28,7 százalék) gondolja azt, hogy elfogadható, ha a gazdik csak táblákkal kijelölt területeken engedhetik szabadon kutyájukat. Ebből látszik, hogy többen vannak azok, akiket egyáltalán nem zavar a szabadon kutyázás a Városligetben.

Mindkét csoport egyetért abban, hogy a kulturált kutyasétáltatáshoz szükség van infrastrukturális fejlesztésre is, elengedhetetlen a világítás fejlesztése, a kutyák itatásához megfelelő kutak létrehozása, valamint több és hatékonyabb működésű kutyás szemetes kihelyezése is alapvető igény.

### **Más parkhasználók észrevételei (Liget Park Fórum)**

A Liget Park Fórum egyeztetésein kiderült, hogy más parkhasználók részéről is felmerült az igény a ligeti kutyázás működésének normalizálására. Mivel javaslatunk célja a békés együttélés megalkotása, ezért javaslatunk minden megismert ligethasználó-szempontra tartalmaz.

A környező iskolák egyik képviselője a 2016. december 19-én kelt jegyzőkönyv szerint megjegyezte, hogy „A kutyásokkal – szabadon engedett, póráz nélküli kutyákkal – sok a konfliktus: futó, játszó gyerekek közé berohanó kutyák, esetleg futó gyereket megkergető kutya, kutyapiszok nem összeszedése.”

Az iskolák igénye tehát, hogy a szabadon kutyázás ne zavarja őket tanórai tevékenységükben. Ezen probléma feloldására kettős megoldási javaslatot tartalmaz tanulmányunk: a funkcionális használat során meghatároztuk, hogy a sportpályákon csak pórázzal vezethető kutya, másrészt az érintett területeken a kiemelt kommunikációt javasoljuk, amelyben normaként kezelendő, hogy ezekben az esetekben (időzónákban) ne engedje a gazda a kutyát a területen szabadon, mert jelenléte megzavarhatja az időszakos tevékenységet.

A látássérültek a 2016. október 26-án kelt jegyzőkönyv szerint egy zárt kutyafuttatót kértek: „Vakvezető kutyák számára elkerített kutyafuttató. Lehet ez mindenki által használt.” A látássérültek igénye az elkerített futtató kialakításában jelenik meg javaslatunkban, amelyet a látássérült kutyások mellett bárki használhat.



DR. RUZSEK RÓBERT

ügyvéd

H - 1052 Budapest, Apáczai Csere János utca 11. IV. emelet T/F: +36 1 400 8815 E: robert.ruzsek@hr-lawfirm.hu

---

## JOGI SZAKVÉLEMÉNY a kutyatartás hatályos jogi szabályozásáról

- I. A kutyatartásra vonatkozó általános jogszabályi rendelkezések ismertetése
- II. Budapest Főváros XIV. Kerület Zugló Önkormányzata 53/2004. (X.21.) rendelete az állattartásról
- III. A jogi szabályozás hierarchiája
- IV. A vonatkozó jogszabályok értelmezése, összevetése
- V. Kutyás parkhasználat a Városligetben a hatályos szabályok alapján

### I. Általános szabályok ismertetése

A kutyatartásra vonatkozó szabályokat legmagasabb szinten két törvény szabályozza: az egyik az állatok védelméről és kíméletéről szóló 1998. évi XXVIII. törvény (a továbbiakban: Ávtv.), a másik a szabálysértésekről, a szabálysértési eljárásról és a szabálysértési nyilvántartási rendszerről szóló 2012. II. törvény (a továbbiakban: Szabs tv.). A vonatkozó rendelkezések az alábbiak:

#### **Ávtv.:**

**„2. § E törvény hatálya kiterjed:**

**(1) h) a kedvtelésből tartott állatokra;”**

**„3. § E törvény alkalmazásában:**

**8. jó gazda gondossága: az az emberi tevékenység, amely arra irányul, hogy az állat számára olyan életkörülményeket biztosítson, amely az annak fajára, fajtájára és nemére, korára jellemző fizikai, élettani, tenyésztési és etológiai sajátosságainak, egészségi állapotának megfelel, tartási, takarmányozási igényeit kielégíti (elhelyezés, táplálás, gyógykezelés, tisztán tartás, nyugalom, gondozás, kiképzés, nevelés, felügyelet);”**

**„5. § (1) Az állattartó gondoskodni köteles az állat megfelelő és biztonságos elhelyezéséről, szakszerű gondozásáról, szökésének megakadályozásáról.**

**(2) A megkötve tartott vagy mozgásában egyéb módon korlátozott állat számára is biztosítani kell a zavartalan pihenés és a sérülésmentes mozgás lehetőségét.”**

Szabs tv.:

#### 147. Veszélyeztetés kutyával

**„193. § (1) Aki a felügyelete alatt álló kutyát**

- a) a település belterületén felügyelet nélkül bocsátja közterületre, vagy kóborolni hagyja,**
  - b) természeti és védett természeti területen, vagy vadászterületen - a vadászkutya és a triflakereső kutya kivételével - póráz nélkül elengedi vagy kóborolni hagyja,**
  - c) szájkosár és póráz nélkül közforgalmú közlekedési eszközön - vakvezető, illetve mozgáskorlátozottakat segítő kutya kivételével - szállítja,**
  - d) étel- és ital-üzletbe, közfürdő területére vagy játszótérre - vakvezető, illetve mozgáskorlátozottakat segítő kutya kivételével - beenged, illetőleg bevisz,**
- szabálysértést követ el.

(2) Aki veszélyes ebét nem zárt helyen tartja, vagy nem helyez el a ház (lakás) bejáratán a veszélyes ebre utaló megfelelő figyelmeztető táblát, szabálysértést követ el.

(3) Az (1) és (2) bekezdésben meghatározott szabálysértés miatt a közterület-felügyelő, természeti és védett természeti területen a természetvédelmi őr, helyi jelentőségű védett természeti területen az önkormányzati természetvédelmi őr, továbbá a mezőőr is szabhat ki helyszíni bírságot.”

A törvényi szabályozás mellett fontos szabályokat tartalmaz a kedvtelésből tartott állatok tartásáról és forgalmazásáról szóló 41/2010. (II.26.) Korm.rendelet (a továbbiakban: Kátrend.)

Kátrend.:

**„17. § (1) Belterület közterületén - kivéve az ebek futtatására kijelölt területet - ebet csak pórázon lehet vezetni. Közterületen ebet csak olyan személy vezethet, aki az eb irányítására, kezelésére és féken tartására képes.**

(2) Közterületen az eb tulajdonosának biztosítania kell, hogy az eb sem más állatot, sem embert harapásával ne veszélyeztethessen.

(3) Szájkosarat használni a (2) bekezdésben foglaltak végrehajtása érdekében - ha törvény, kormányrendelet vagy miniszteri rendelet a szájkosár használatát nem írja elő - kizárólag az egyed jellemzően agresszív magatartásának ismerete esetén kell.”

## II. Az önkormányzati rendelet ismertetése

Budapest Főváros XIV. Kerület Zuglói Önkormányzatának az állatok tartását szabályozó rendeletében az alábbiak kerültek előírásra:

#### Értelmező rendelkezések

**„3. § E rendelet alkalmazásában:**

**(5) Kutyafuttatás: Az ebnek póráz és szájkosár nélküli szabadon engedése az erre kijelölt területeken.”**

#### Az állattartás általános szabályai

**„6. § (1) Közterületen állatot etetni, itatni tilos.”**

## Ebtartás szabályai

**„21. § (1) Nem szabad ebet (kivéve vakvezető ebet és az intézményeknél őrző-védő feladattal tartott ebeket) beengedni, bevinni**

**a) oktatási, egészségügyi (kivéve állatorvosi rendelő), szociális, kulturális intézmény területére,**

**b) ügyfélforgalmat lebonyolító közintézmény épületébe,**

**c) a közfogyasztásra szánt élelmiszert, ételt előállító helyiségbe.”**

## Állattartási szabályok megszegése

**„30. § (1) Aki szándékosan vagy gondatlanul**

**f) ebet közterületen póráz nélkül vezet;**

**g) a jelen rendeletben meghatározott ebtartási vagy macskatartási szabályokat megszegi; az a közösségi együttélés alapvető szabályait sérti és százötvenezer forintig terjedő közigazgatási bírsággal sújtható.**

**(2) Közigazgatási bírság helyett figyelmeztetés alkalmazható, ha a cselekmény az elkövetés körülményire tekintettel csekély súlyú és a figyelmeztetéstől is kellő visszatartó hatás várható.**

**(3) Az (1) bekezdésben meghatározott cselekmény elkövetője ötvenezer forintig terjedő helyszíni bírsággal is sújtható.”**

**III. Jogszabályi hierarchia**

Magyarországon a legmagasabb szintű jogszabály a törvény, a törvélynél alacsonyabb szintű jogszabály a kormányrendelet, a kormányrendeletnél alacsonyabb szintű jogszabály az önkormányzati rendelet.

A jogszabályi hierarchia, mint a jogalkotás fő alapelve, értelmében magasabb szintű jogszabállyal alacsonyabb szintű jogszabály nem lehet ellentétes, a magasabb szintű jogszabályi rendelkezésekben foglalt jogokat, kötelezettségeket az alacsonyabb szinten történő szabályozás nem korlátozhatja, nem teheti terhesebbé, azokat legfeljebb kiegészítheti.

**IV. Jogszabályi értelmezés**

A legmagasabb szintű jogszabályok közül az Ávtv. nem tartalmaz előírást a kutyák közterületen történő sétáltatására vonatkozóan. A Szabs. tv. értelmében akkor követ el valaki szabálysértést, ha a felügyelete alatt álló kutyát a település belterületén **felügyelet nélkül** bocsátja közterületre. A felügyelet nélküliség fogalma azonban nem azonos a belterületi közterületen történő kötelező pórázhasználattal, a pórázhasználat a felügyelet biztosításának csak egyik, de nem kizárólagosan lehetséges eszköze, ezért sem tett egyenlőségjelet a Szabs tv. a felügyelet biztosítása és a pórázhasználat között.

A Kátrend. a törvényi előírásokhoz képest azt szűkítő, korlátozó rendelkezésként tartalmazza azt, hogy belterület közterületén – kivéve a futtatásra kijelölt területeket – kutyát csak pórázon lehet vezetni, vagyis sérti a jogszabályi hierarchia elvét.

Az önkormányzati rendelet a törvényi és a kormányrendeleti szabályozás közötti ellentmondást akként kezeli, hogy sem az állattartás általános szabályai, sem az ebtartás különös szabályai között nem sorolja fel tiltásként, kötelezettségként a közterületi kötelező pórázhasználatot, ugyanakkor minden előzmény nélkül megjelenik a szabályszegések között a közterületen póráz nélküli vezetés tilalma.

Az önkormányzati rendelet a fentiek értelmében szintén sérti a jogszabályi hierarchia elvét, mivel korlátozza a magasabb szintű jogszabályban foglalt rendelkezéseket, azt szűkítően értelmezi, ami értelemszerűen nem azonos a kiegészítéssel.

A jogszabályi hierarchia elvét sértő jogszabályi rendelkezések alkotmányossági kérdéseket vetnek fel, melyek megoldása a jogalkotó, vagy az Alkotmánybíróság hatáskörébe tartozik.

A jogszabályi hierarchiának megfelelő értelmezés alapján nem kötelező a pórázhasználat belterület közterületén sem, a kutyatartónak a folyamatos felügyeletet kell biztosítania, és ezzel eleget tesz a jogszabályi előírásoknak.

Az önkormányzati rendelet a Szabs tv.-hez képest más vonatkozásban is szigorúbb előírásokat tartalmaz: a Szabs tv. értelmében ugyanis csak élelmiszer-elárúsító üzletbe, közfürdő területére és játszótérre nem lehet bevinni, illetve beengedni kutyát, ezzel szemben az önkormányzati rendelet a tilalmat kiterjeszti az oktatási, egészségügyi, szociális, kulturális intézményekre, valamint az ügyfélforgalmat bonyolító közintézmény épületére is.

#### **V. Kutyás parkhasználat a Városligetben**

A hatályos jogszabályi rendelkezések alapján, a jogszabályi hierarchia elvének megfelelő helyes értelmezés mellett a kutyások igényei teljes mértékben megalapozottak és megvalósíthatóak a Városligetben, a kutyatartásra vonatkozó jogszabályi rendelkezések fő szabályozó elve szerint a lényeg a felügyelet mellett történő megfelelő szabad mozgás biztosítása, vagyis az EB OVO Egyesület javaslata a jelenlegi kutyatartási jogszabályi keretek között megvalósítható.

Budapest, 2017. január 20.

**Dr. Ruzsek Róbert**  
ügyvéd  
1052/Budapest  
Apáczai Csere János u. 11. IV. em

dr. Ruzsek Róbert  
ügyvéd

**5.5. MEKKORA KÖLTSÉGGEL JÁR A MAGVALÓSÍTHATÓSÁGA? (KÖLTSÉGVETÉSI TERVEZET)**

**Világítás**

Napelemes világítótest (1 db) ~800 000 Ft

A meglévő hálózaton kívül a kutyás elkerített területek miatt kb +6 db szükséges

---

Összesen **4 800 000 Ft**

**Hulladékgyűjtő**

Speciális hulladékgyűjtő (1 db) ~100 000 Ft

A terület nagyságát figyelembe véve minimum 30 db szükséges

---

Összesen **3 000 000 Ft**

**Információs tábla (szöveggel)**

Nagy méretű tájékoztató (1 db) ~300 000 Ft

Kis méretű korlátozó (1 db) ~50 000 Ft

A terület nagyságát figyelembe véve 6 db nagy + 20 db kis méretű szükséges

---

Összesen **2 800 000 Ft**

**Ivókút**

Három-állásos ivókút esetén a kutyás igény többlet költsége (darabonként) ~170 000 Ft

Gyerek rész nélküli, 2 állásos egyszerűbb modell a futtatóba ~220 000 Ft

A terület nagyságát figyelembe véve 18 db 3 állásos + 2 db 2 állásos szükséges

---

Összesen **3 500 000 Ft**

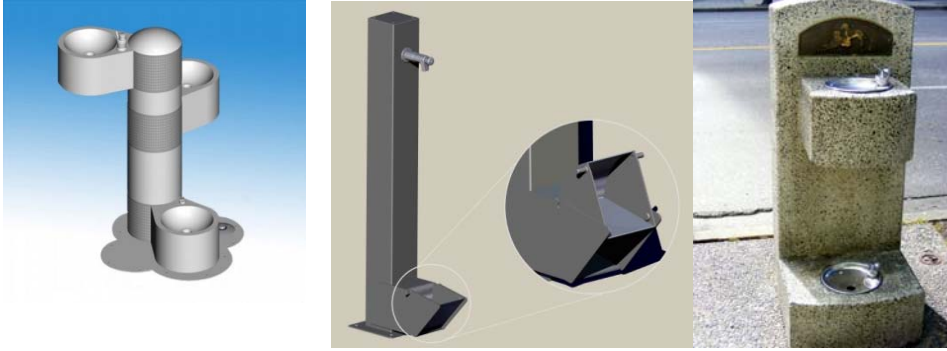

### Zárt kutyafuttató

A berendezési tárgyak kiválasztása után adható meg pontosa

---

Összesen

~2 000 000 Ft

### Kutyás játszótér

A „Nagyjátszótér” elemeiből (annak kiterjesztése) + vizes játszótér létrehozása

---

Összesen

~20 000 000 Ft

---

A kutyás igényekből adódó többlet költség mindösszesen:

36 100 000 Ft



## 6. ÖSSZEFOGLALÁS

Speciális helyzetéből adódóan a budapesti kutyások egyik legkedveltebb területe a Városliget, amit továbbra is szeretnék szabad kutyázásra használni, illetve kihasználni minden lehetőséget a parkban, amely a városi kutyás mindennapi életét gazdagabbá teszi. Mindezt úgy, hogy a kutyatartó a ligethasználók közösségének értékes tagja maradjon, jelenlétével ne zavarja, hanem éppen hozzájáruljon Budapest legszebb közparkjának sokszínűségéhez. A Városliget újragondolt kutyás használatának működőképessége nagyban múlik azon, hogy az elkészült park milyen üzemeltetési rendszer szerint működik majd. Ennek a rendszernek a kidolgozása még további tájékozódást és egyeztetéseket igényel.

## 7. KÖSZÖNETNYILVÁNÍTÁS

Szeretnék köszönetet mondani azoknak, akik bizalmukat vetették belénk, és ennek a fontos tanulmánynak a létrejöttében együttműködtek velünk. Csányi Vilmos akadémikus mindig rendelkezésre állt az iránymutatásban. A kutyás közösségek és vezetőik, Korom Gábor, Tollár Mónika, Magos Judit, Demény, Hirbek Edina és a városligeti kutyások, a kőbányai kutyások és az EB OVO Klub tagjai. A Városliget kapcsán először volt alkalmunk közösen gondolkodni a számunkra meghatározó jövőn. Köszönetet érdemel az összes kutyás és nem kutyás, aki vette a fáradságot, és kitöltötte kérdőíveinket. Köszönöm Fehér S. Zsuzsinak, aki a lelegejétől ott volt és rögzített, valamint azoknak a médiumoknak, amelyek a rólunk szóló híreknek teret adtak. Köszönet illeti az EB OVO csapatának tagjait, kiemelten Kindl Melindát, Mohácsi Katalint és Vincze Zitát, akik elhivatottságukkal és kreativitásukkal mindig megtalálták a megfelelő lépést a folytatásra. Remélem, a közösen létrehozott metodika meghatározó lesz a magyarországi kutyás életmód fejlődésében!

Csonka Berta, az EB OVO Közhasznú Egyesület elnöke

## 8. ADAT- ÉS FORRÁSJEGYZÉK

TÁRKI: magyarországi reprezentatív kutatás a kutyatartásról (Butcher's Pet Care megbízásából, 2011.)

Studio Metropolitana Urbanisztikai Kutató Központ Kht. kutatása a fővárosi állattartásról (2006.)

Ökotárs Alapítvány: Hogyan varázsoljunk újjá egy közteret? (Budapest, 2008.)

Monoki Nikolett: Kutyatartás szabályozása Budapesten (szakdolgozat 2011.)

Budapesti Corvinus Egyetem Kert-és Szabadtértervezési Tanszék: Városliget parkhasználat (2014.)

EB OVO Közhasznú Egyesület: Városliget parkhasználat kutyás szempontú kivonatolása (2015.)

Ipsos Zrt.: Liget Budapest Projekt lakossági kutatás, parkhasználat (2016.)

Központi Statisztikai Hivatal: Népszámlálási adatok (2011.)

Budapest Főváros XIV. kerület Zuglói Önkormányzata: Ebösszeírási statisztika (2013-2015.)

Budapest Főváros Terézváros Önkormányzata: Ebösszeírási statisztika (2013.)

Budapest Főváros Erzsébetváros Önkormányzata: Összesített mikrochip adatok (2011.)

Budapest Főváros Józsefváros Önkormányzata: Ebösszeírási statisztika (2012.)

Liget Park Fórum társadalmi egyeztetés jegyzőkönyvek (2016. október 26., november 29., december 19.)

EB OVO Közhasznú Egyesület: Ebtartási stratégia megalapozó vizsgálat Zuglóban (2016.)

[www.royalparks.org.uk](http://www.royalparks.org.uk) (Dogs in the Royal Parks kiadvány)

[www.wien.gv.at/english/environment/parks/stadtpark](http://www.wien.gv.at/english/environment/parks/stadtpark)

[www.berlin.de/en/attractions-and-sights/3560778-3104052-tiergarten.en.html](http://www.berlin.de/en/attractions-and-sights/3560778-3104052-tiergarten.en.html)

<http://fotostrasse.com/berlin-city-dogs>

<http://www.packingmysuitcase.com/2016/01/21/munich-with-a-dog/>

<https://www.justlanded.com/english/France/Articles/Moving/Pets-in-France>

## 9. MELLÉKLETEK

Az EB OVO Egyesület kérdőíve a Városliget kutyás használatáról (2015.)

Az EB OVO Egyesület kutyásoknak szóló kérdőíve (2016.)

Az EB OVO Egyesület nem kutyásoknak szóló kérdőíve (2016.)

Az EB OVO Egyesület parkhasználati kutyás kivonatolása (2015.)

Csányi Vilmos akadémikus támogató levele

Liget Park Fórum társadalmi egyeztetés jegyzőkönyve (2016. október 26.)

Liget Park Fórum társadalmi egyeztetés jegyzőkönyve (2016. november 29.)

Liget Park Fórum társadalmi egyeztetés jegyzőkönyve (2016. december 19.)

Előzetes javaslat tétel a Városliget kutyabaráttá tételéhez a Garten Studio megkeresésére (2017. január 17.)

MELLÉKLETEK

---

# Jelenlegi kutyás használat felmérése a Városligetben

A kérdőívet az EB OVO Egyesület állította össze, hogy felmérje a Városliget használatát a kutyatartók szemszögéből.

1. Egy alkalommal körülbelül mennyi időt tölt a Ligetben?

- kevesebb mint 1 órát
- 1-3 órát
- több mint 3 órát

2. Ez az Önhöz legközelebb eső kutyasétáltató hely?

- igen
- nem

3. Hány kutyát sétáltat a Ligetben?

- 1
- 2
- 3
- 4
- 5

4. Ivartalanított a kutyája?

- igen
- nem



5. Szabadon is sétáltatja kutyáját a Ligetben?

igen

nem

6. Szokta kutyáját fürdetni a Városligeti-tóban?

igen

nem

7. Kérjük, írja le, hogy általában milyen útvonalat jár be a Ligetben, és hogy kutyáját mely területen engedi szabadon futni.

Saját válasz

8. Fel szokta szedni kutyája után a piszkot a Városligetben? Ha nem, miért nem? (pl. közvilágítás hiánya, hiányos szemetesek stb.)

Igen

Nem

Egyéb:

9. 1-10-es skálán hogyan értékelné a közösség összetartását?

1    2    3    4    5    6    7    8    9    10

10. Tagja-e a Városligeti kutyások Facebook csoportnak?

igen

nem



11. 1-10-es skálán mennyire elégedett a városligeti kutyázás színvonalával?

1	2	3	4	5	6	7	8	9	10
<input type="radio"/>	<input type="radio"/>	<input type="radio"/>	<input type="radio"/>	<input type="radio"/>	<input type="radio"/>	<input type="radio"/>	<input type="radio"/>	<input type="radio"/>	<input type="radio"/>

KÜLDÉS

Google Űrlapokon soha ne adjon meg jelszavakat.

---

Ezt a tartalmat nem a Google hozta létre, és nem is hagyta azt jóvá. [Visszaélés jelentése](#) - [Felhasználási feltételek](#)  
- [Egyéb feltételek](#)

Google Űrlapok





## A „Liget Park Fórum” kérdőív eredményei

### A kitöltők statisztikai adatai:

A válaszadók létszáma::	2634
Férfi:	834
Nő:	1800
Életkori átlag:	36.8 év

### Az eredmények összefoglalása

#### 1. Milyen gyakran jár a Városligetbe?

naponta többször	282	10.7%
naponta	398	15.1%
hetente többször	648	24.6%
hetente egyszer	202	7.7%
hétvégente	337	12.8%
havonta többször	320	12.1%
havonta egyszer	141	5.4%
két- három havonta	189	7.2%
évente egy- két alkalommal	117	4.4%
Összes válasz	2634	

#### 2. Ön leginkább a Városliget mely részén kutyázik? (több válasz lehetséges) (Opcionális kérdés)



1	476	3.4%
2	1060	7.7%
3	979	7.1%
4	1025	7.4%
5	781	5.7%
6	1504	10.9%
7	297	2.2%
8	1380	10%
9	346	2.5%
10	763	5.5%
11	896	6.5%
12	1643	11.9%
13	1089	7.9%
14	955	6.9%
15	609	4.4%
Összes válasz	13803	

#### 3. Mikor használja a Ligetet kutyasétáltatásra? (több válasz lehetséges)

reggel 8 előtt	485	9.1%
8-10	501	9.4%
10-14	676	12.6%
14-17	1262	23.6%
17-19	1513	28.2%
19 óra után	921	17.2%

4. Hogyan szokott a Városligetbe érkezni? (több válasz lehetséges)

gyalog	1394	35.9%
tömegközlekedéssel	788	20.3%
autóval	1228	31.6%
kerékpárral	285	7.3%
futva	143	3.7%
görkorcsolyával	43	1.1%
Összes válasz	3881	

5. Ha szűkítenék a szabadon kutyázás területeit, melyek azok a területek, amelyhez mindenképpen ragaszkodna? (több válasz lehetséges)



1	479	3.4%
2	955	6.9%
3	894	6.4%
4	923	6.6%
5	798	5.7%
6	1620	11.7%
7	411	3%
8	1445	10.4%
9	462	3.3%
10	787	5.7%
11	858	6.2%
12	1657	11.9%
13	1040	7.5%
14	927	6.7%
15	639	4.6%
Összes válasz	13895	

6. Felméréseink alapján igény mutatkozik olyan játszótérre, ahol a kutyás családok is együtt tölthetnek időt. Ön támogatja ezt a kezdeményezést? (Opcionális kérdés)

Igen, ha van olyan játszótér is, ahol viszont nem lehet a kutya.	632	24.2%
Igen, ha az ottani higiéniai szabályok, higiénia kiemelten ellenőrzött	908	34.8%
Igen, ha a kutyával belépni vágyók elvégeznek egy vizsgát, amely bizonyítja, hogy nem baleszveszélyes a kutyájuk.	239	9.2%
Nem, játszótérre nem való kutya.	246	9.4%
Nem érint a kérdés.	482	18.5%
Egyéb	100	3.8%
Összes válasz	2607	

Egyéb válaszok:

- igen, minden további nélkül
- Határozott igen
- Igen, ha a nem kutyás szülők megtanítják a gyerekeiknek, hogy nem kell azonnal sikítani, ha meglátnak egy kutyát.
- Nem érint a kérdés, de támogatom.
- Igen, ha valamilyen hatóság ellenőrzi, hogy a kutyások és nem kutyások is! betartják az alapvető szabályokat
- Örülnék, ha nem lennének változtatások a kutyák sétáltatásával kapcsolatban!
- igen.
- Bár nem érint a kérdés, de szerintem ha lenne kutyás és nem kutyás is, az lenne a legjobb, mindenki tudna választani
- "Igen, ha az ottani higiéniai szabályok, higiénia kiemelten ellenőrzött" és mocsokul (6 számjegyű összeg) szét van bűntetve, aki nem szedi össze a kutyaszart.

- IGEN
- igen
- Igen
- ha a kutyával belépni vágyók elvégeznék egy vizsgát, amely bizonyítja, hogy nem balesetveszélyes a kutyájuk, de ezt ki lehetne terjeszteni a ny-európai mintára, a pórázhasználatra is (van vizsga =nincs póráz, nincs vizsga =van póráz).
- Nem engedi egyszerre jelölni, de a higiéniai szabályokat és a párhuzamosan létező kutyamentes játszótér egyaránt fontosnak tartom.
- Igen, mindenképpen szukseg van ilyenre!
- igen, ha van több olyan játszótér, ahol nem lehet kutya
- igen
- Kutyának városban keresni valója NINCS, költözzetek vidékre!
- Igen!!!!
- Szabadon szeretnék kutyát sétáltani, ahogy eddig

[mutassa meg az összes választ](#)

## 7. Ön ellenzi vagy hasznosnak tartja a kutyák számára elkerített területek kialakítását?

Ellenzem, hogyha kizárólag itt lehet szabadon kutyázni a Városligetben	1539		58.4%
Ellenzem, mert szerintem nincs rá szükség, ha kutyát tart az ember legalább behívni tudja	256		9.7%
Ellenzem, ha eddig is működött így, nem kell új	331		12.6%
Ellenzem, egyéb okból	40		1.5%
Hasznosnak tartom, mert biztonságot jelent	117		4.4%
Hasznosnak tartom, mert sokan nem tudják kezelni a saját kutyájuk	186		7.1%
Hasznosnak tartom, egyéb okból	43		1.6%
Egyéb	122		4.6%
Összes válasz	2634		

Egyéb válaszok:

- hasznos, de nem kizárólagos. Hasznos lehet, ha a kutya bármely okból nem mehet a többi kutya közé. Betegségből felépülő, viselkedészavaros, tüzel, stb.
- Ellenzem, mert vannak a városban futtatók, viszont a Liget azon kevés helyek egyike, ahol íratlan szabály szerint el lehet engedni az ebeket. Szerintem nap mint nap megfigyelhető a kutyás és nemkutyás közösség viszonylag zökkenőmentes együttélése. Egy bekerített részből csak probléma lesz! Meg lehet nézni, mi zajlik Kőbányán a parkokban!
- Eddig is működött így, mindem igényt kielégítő méretet nem fognak lekeríteni
- Hasznos, csak az a baj, hogy ezek a területek igen picik, így tulajdonképpen alkalmatlanok..
- Ellenzem, amennyiben csak ott lehet szabadon engedni a kutyát! A tanuló kiskutyásoknak ellenben jó tréningező lehetőség pl a behívás biztonságos gyakorlására
- Hasznosnak tartom, ha annak méretei és kialakítása megfelelő, azonban ha pici, és rengeteg kutyának kell ott összezsúfolódnia, akkor nem látom értelmét.
- hasznosnak tartom, mert biztonságos, de lehessen szabadon is és futtatóban is kutyázni
- "Hasznosnak tartom, mert sokan nem tudják kezelni a saját kutyájuk", de ettől még nem köteleznék rá mindenkit. viszont akinek a kutyája balhézik, azt szanaszét büntetném.
- Ellenzem, az én kutyám nem érzi jól magát az ilyen futtatókban, ráadásul ennyi kutya között elkerülhetetlen lenne az összetűzés, és a mérete sem elég nagy hozzá.
- Mind a kutyák számára elkerített területekre, mind a szabad kutyasétáltatásra szükség van. Nekem egy nagyon jámbor, barátságos husky-m van, akit nem tudok 100%-osan behívni, így sosem engedem el pórázról nyílt területen. Nekünk jó, ha van elkerítve kutyafuttató, hiszen ott el tudjuk engedni. Viszont nagyon sok kutyatartó minden helyzetben be tudja hívni a kutyát, nekik korlát. Sajnos sokan engedik el úgy a problémás kutyáikat is szabadon, hogy még behívni sem tudják. Erre talán az egyetlen megoldás a vizsgához kötött elengedés lenne.
- nem bánom, ha elég elkerített hely van, ahol a kutyák szabadon mozoghatnak
- Ellenzem, én is és a kutya is szeret nagyobb sétát tenni, úgy, hogy szabadon mozog és ha hívom visszajön
- A Városliget esetében ellenzem, mivel itt biztonságos a nagy zöld terület miatt, a belvárosban azonban hasznosnak tartom, mert valahol el kell engedni az ebet és nem vagyok a póráz nélkül sétáltatás híve.
- Hasznos, de csak ha nem játszótér méretűek, hanem legalább fél focipálya nagyságúak ezen, kizárólag kutyások részére fenntartott részek
- Hasznosnak tartom, mert összeszarnak és huggyoznak mindent, és megijeszítik a kisebb gyermekeket.
- Az elkerítés nem zavar, ha kisebb a terület, az igen
- hasznosnak tartom, ha megfelelő méretű, kialakítású és nem kötelező érvényű a használata.
- Csak egyszerűen ki kéne tiltani a kutyákat a parkból.
- AZ AGRESSZIV KUTYÁKAT NEM SZABAD OSSZEZARNI A TO
- Hasznos ha megfelelő méretű és darabszámú ez egy ilyen méretű területen nem megállapítható ide szabadon játszani viszi az ember a kutyáját

[mutassa meg az összes választ](#)

## 8. Használna-e kutyák számára elkerített területet a Városligetben, ha arra lenne lehetőség?

Igen	963		36.6%
Nem	1671		63.4%
Összes válasz	2634		

## 9. Miért nem? (több válasz lehetséges)

Mert a kutyám bármikor behívható	941		28.4%
----------------------------------	-----	--	-------

Mert saját magam is sétálni megyek ki a Ligetbe	1292		38.9%
Mert gyerekkel megyek és csak szabadon sétálva tudom az egész családot lefárasztani	331		10%
Mert a kutyám csak betegségeket szed össze a futtatóban	472		14.2%
Egyéb	283		8.5%
Összes válasz	3319		

Egyéb válaszok:

- Én és a kutyám is figyelünk a környezetünkre. Hiszek a békés egymás mellett élésben.
- Mert a kutyám családtag és azt akarom, hogy az egész családom szabadon tudjon együtt sétálni mint eddig! Soha nem volt semmi probléma, jól megférünk a nem-kutyásokkal, kisgyerekekkel, sétáló idősekkel! Maradjon így!
- Mert feltehetőleg túl kicsi területet kerítenének le, a kutyának meg annál nagyobb a mozgásigénye. Ha pl. az egész királydombot határoló utak mentén kerítenék le azt a jelentős területet, akkor persze használnám.
- Mert a kutyának új ingerekre van szuksege, ami egy zart területen elegge korlatolt. Ez pont olyan, mint amikor a kertben tartott kutyát nem viszik setalni, mert ott a kert. Ez hívjak ugy, hogy ingerszegeny környezet, ami valahol allatkinzas is. Hiszen a torveny kimondja, hogy meg ki kell elegíteni az allat szuksegleteit. Nos egy zart futtato nem elegíti ki egy allat szuksegleteit. Plane nem egy belvarosban tartott allatot. Ne vegyek el toluk az oromot, a szabadsagot!
- mert a szabad és felszabadult kutyasétáltatás miatt járunk a Ligetbe
- Mert sok olyan gazdi és kutyája lenne kis helyen bezárva, akik nem tudják kezelni a kutyájukat. Felesleges konfliktusokra nincs szükségünk és sérülésekre se.
- Mert eddig is probléma mentes volt a szabadon engedett kutyák sétáltatása. Egy játszótéren, iskolában, munkahelyen, foci meccsen, humán orvosi rendelőben, bármilyen szabad utcai felvonuláson klasszisokkal több konfliktus fordul elő gondolkodó embere között, mint egy szabadon sétáló kutya vagy kutyák között, pedig az állatok ösztönlények és nem gondolkodóak, mint az ember, aki tudatosan cselekszik.
- mert a kutyának szüksége van arra, hogy szabadon mozoghasson. egy kutyafuttatóban nem fárad le. annyi kutyás jár a ligetbe, hogy egy kutyafuttató kevés. kénytelen lennék olyan kutyákkal is összezárni, akikkel valamiért nem szívlelik egymást, pedig egyébként más kutyákkal jól kijön.
- Aktiv kutya nem lemozgatható egy futtatóban.
- Jellemzően nem tiszta, kicsi stb.
- mert ha zart terben akarok lenni, maradok a lakasban
- inkább elköltözöm
- Mert a saját kutyám is tréning alatt áll.
- így szabadon érzi magát, nem agresszív a kutyám és senkire sem veszélyes
- Mert a kutyám nem szereti a kutyákat
- Nincs eleg nagy bekerített terület
- Mert a kutya boldogabb, ha szabadon bejárhat egy nagyobb területet
- A kutyám utálja a futtatókat. Éppen azért járunk a Ligetbe, mert az nem az. A futtató élménygyilkos.
- mert nagyon kicsik
- Sok kutyával összezárva a kutyám passzív, kevesebbet mozog vagy egyáltalán nem, a lábamnál várakozik, míg szabadon sétáltatva futkározás közben többet játszik, mozog. Mivel kistestű, elkerített területen a nagyobb kutyák között félnéken viselkedik.

[mutassa meg az összes választ](#)

#### 10. Ha igen, miért? (több válasz lehetséges)

Mert szeretek közösségbe járni	214		25.6%
Mert máshol nem lehet a kutyámat szabadon engedni (nem jön vissza)	47		5.6%
Mert agresszív a kutyám	8		1%
Mert van, hogy trükköket tanítok neki, és akkor más kutya zavar	51		6.1%
Ha lenne benne agility pálya, jól le tudnám fárasztani a kutyámat	305		36.5%
Mert nem ér annyi atrocitás a nem kutyások részéről	163		19.5%
Egyéb	47		5.6%
Összes válasz	835		

Egyéb válaszok:

- Használnám, de ez nem helyettesíti a szabad sétát
- Mert biztonságos a kutyának.
- Gondolom az intézkedések után erősen fogják büntetni a kutyásokat.
- Mert a kutyáknak jót tesz, ha csak kutyák között lehetnek.
- mert itt szabadabb lehetek a kutyámmal
- Ez kutyásoknak is biztosítja, hogy ne legyen sűrűlódás.
- Mert ott mindig biztosan tudna a kutyám más kutyákkal is érintkezni, játszani.
- mert nem tudnám máshol
- ha elég nagy és változatos, ahhoz, hogy ne érezzük magunkat bezárva
- Mert kipróbálnám, viszont nem kizárólag a lekerített részen kutyáznék csak.
- ha nincs más lehetőség akkor megyek futtatóba de nem szívesen
- félreértető volt a kérdés. Kutyások számára fenntartott, nagy, szabad területet használnék Mert nekünk is kell élettér.
- csak akkor, ha az megfelelő nagyságú (inkább zónának mondanám)
- mert csak ez működik
- biztonságos, csoportos játék kistestű kutyáknak
- A kutyáim imádják az embereket és a kutyákat is, jó volna egy megfelelően kialakított, a szokásos kutyafuttatóknál nagyobb terület, ahol biztosan nem szaladnak ki autók, kerékpár stb. elé a játék hevében
- Amennyiben megfelelően nagy az elkerített rész, ami alkalmas a kutyák teljes lemozgatására, játékára és akár több kutyás csoport is tud a területen egymástól függetlenül foglalkozni a saját állataival.
- Ha ez egy nagy ter, akkor szívesen elengedhetem.
- Használnám, de a szabadon engedésre más területen is szükség van! Általában a kutyafuttatók kavicsosak, alkalmatlanok a játékokra!!!
- mert általában betartom a szabályokat, ha értelmesen vannak kialakítva.

[mutassa meg az összes választ](#)

11. Mi a legfontosabb szempont amikor arról dönt, hogy használja-e a kutyák számára elkerített területet vagy sem?

<b>Méret</b>		
Egyáltalán nem fontos	40	2.9%
Fontos	244	17.5%
Döntően fontos	1108	79.6%
<b>Felszereltség</b>		
Egyáltalán nem fontos	369	26.5%
Fontos	652	46.8%
Döntően fontos	371	26.7%
<b>Állapot</b>		
Egyáltalán nem fontos	41	2.9%
Fontos	382	27.4%
Döntően fontos	969	69.6%
<b>Infrastruktúra (pl. világítás, víz)</b>		
Egyáltalán nem fontos	113	8.1%
Fontos	571	41%
Döntően fontos	708	50.9%
<b>Kutyás közösség</b>		
Egyáltalán nem fontos	214	15.4%
Fontos	530	38.1%
Döntően fontos	648	46.6%

12. Amennyiben kutyás foglalkoztató pálya létesül a Városligetben, milyen felszerelést látna szívesen? (több válasz lehetséges) (Opcionális kérdés)

Agility eszközök	1189	15.1%
Pad	1132	14.3%
Zsilipes kapu, hogy a kutya ne tudjon megszökni	822	10.4%
Szemetesk	1595	20.2%
Esőbeálló	1051	13.3%
Információs tábla	426	5.4%
Kerítés	819	10.4%
Kis-nagykutya szétválasztására alkalmas felosztás	700	8.9%
Egyéb	166	2.1%
Összes válasz	7900	

Egyéb válaszok:

- fák, hogy legyen árnyékos
- csap, kutyahulladékgyűjtő szemetes
- víz a kutyáknak, ember wc
- ivóvíz
- a legfontosabb, hogy megfelelően nagy hely legyen kijelölve, ahol a kutya ki tudja futni magát
- Mindent szívesen látnék
- Jó nagy legyen!
- hulladéktároló! (szemetes)
- itató (kutyák és emberek részére is), gyerek játszórész (mászóka, házikó, csúzda),
- Itatóhely és közvilágítás
- itató kialakítása
- Itató
- Víz vételi lehetőség
- Az elkerített rész alatt hatalmas elkerített részt értek! Oda nem kellene semmi extra.
- minimum akkora legyen területe, mint ma a játszótereké
- nagy / óriás területek, nem 30-50 m2
- Kakis zsák, itató (kút)
- közepes kutya is létezik aki a nagyoktól fél a kicsiknek meg túl sok ezért hármass felosztást javaslok kis-közepes-nagykutya
- itató
- tüzelő szukák elkülönített sétáltatására alkalmas rész

[mutassa meg az összes választ](#)

13. Ön melyik felszereléseket választaná a kutyafuttató kialakításakor? (több válasz lehetséges)



796  7.9%



961  9.6%



681  6.8%



471  4.7%



774  7.7%



466  4.6%



406  4%



543  5.4%





558 5.6%



523 5.2%



619 6.2%



742 7.4%



644 6.4%

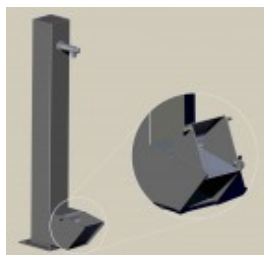

765 7.6%



1102 11%

Összes válasz

10051

14. Ön szerint szükség van-e a Városligetben olyan területre, ahol csak pórázzal vagy egyáltalán nem sétáltatható a kutya? (Opcionális kérdés)

igen

692 26.5%

nem

1917 73.5%

## 15. Hol? (több válasz lehetséges)



1	508		24%
2	310		14.6%
3	91		4.3%
4	154		7.3%
5	127		6%
6	76		3.6%
7	84		4%
8	70		3.3%
9	94		4.4%
10	81		3.8%
11	77		3.6%
12	107		5.1%
13	113		5.3%
14	104		4.9%
15	122		5.8%
Összes válasz	2118		

## 16. Szokta fürdetni a kutyáját a Városligeti-tóban? (Opcionális kérdés)

Nem, mert a kutyámnak nincs rá igénye	832		32%
Nem, mert nagyon piszkos	1098		42.2%
Igen, a ritkán	393		15.1%
Igen, gyakran	119		4.6%
Egyéb	162		6.2%
Összes válasz	2604		

## Egyéb válaszok:

- Az én kutyáim igényét és az enyémet sem elégíti ki a városligeti tó.
- nem, de nyáron volt már hogy bement a nagy melegben
- Természetesen, ha van benne víz.
- Nem
- nem
- nagyon ritkán. nagy forróságban.
- Nem, mert nem tudom, hogy szabad-e
- Csak addig, amíg nem lesz olyan büdös és mocskos a víz
- nem
- nem
- Nem, más, hasonló lehetőség jól jönne.
- Ha belemegy magától.
- nem
- nem. otthon intézzük a "tisztasági" fürdetést, úszás céljára természetes vizeket (pl. a Duna) keresünk
- fürdetni nem szoktam, de van, hogy magától beugrik, mert nagyon vízimádó
- volt, hogy nagy hőségben beleugrott, de amúgy nem engedem neki
- Nem, mert semmi keresnivalója a tóban.
- nem mert sokan vannak mindig a tó körül és nem veszik jó néven ha a kutya vizesen futkározik
- A kutyám imád úszni
- fürdettem volna, de nem gondoltam, hogy szabad.

[mutassa meg az összes választ](#)

## 17. Ön szerint fontos, hogy a Városligeti-tó kuyák fürdetésére alkalmas legyen? (Opcionális kérdés)

igen	1550		59.6%
nem	1052		40.4%
Összes válasz	2602		



18. Mire van szükség a kutyák fürdetésére? (több válasz lehetséges) (Opcionális kérdés)

Tiszta vízre	1747		30.7%
Balesetmentes megközelítésre	1255		22.1%
Kijelölt területre, hogy ne okozzon felháborodást a kutyafürdetés	1581		27.8%
Kutyák számára speciálisan kialakított fürdőhelyre	1099		19.3%
Összes válasz	5682		

19. Ön csak kutyás szemetesbe dobja a kutyáürüléket? (Opcionális kérdés)

igen, ha van a közelben	1613		61.8%
igen, kizárólag azt használom	483		18.5%
nem, mert nem tartom fontosnak a különbséget	135		5.2%
nem, mert nincs a közelben	330		12.6%
Egyéb	50		1.9%
Összes válasz	2611		

Egyéb válaszok:

- Ha tehetem igen. De néha ez kivitelezhetetlen.
- Amennyiben van rá lehetőség, ha megteremtik a feltételeket,igen,kizárólag kutyásba.
- Nem, mert rettentő kevés van!
- nem tudom melyik az...
- szemetes is kevés van, nemhogy kutyás
- ha nincs a közelben (kb. 100 m-n belül), akkor is zacskóban teszem le
- ha nem találok, mert nincs. Akkor, nem.
- Nem mert ritka az ilyen tároló, ha van azt is ritkán ürítik.
- HA lehet, igen, de attól nem vagyok elájulva, hogy 10-20 év várakozás után tavaly kiraktak néhányat, mert épp ideje volt, próbálom beletenni, de mivel nem a kutyások, hanem a turisták pakolják tele szeméttel, ezért nem mindig sikerül. A kutyások nagy része megkülönböztetetten használja, viszont a parkba látogatóknak mindegy. Viszont, legalább használják!
- Nem szedem össze
- Ha van rá lehetőség, akkor igen, de nincs elég erre kijelölt szemetes
- Igen, de ha lenne külön erre a célra szemetes, akkor abba tenném.
- Nem, mert nem mindig van a közelben. Ha van, akkor igen
- igen, ha van a közelben és nincs épp teletömve lakossági szeméttel (jellemzően tele van...)
- Otthagynom
- be van zacskózva, így nem okozhat problémát a szeméttel együtt való ürítése
- Igen, de nagyon kevés van. Sajnos az a tapasztalat, hogy hiába van kihelyezve egy-két erre alkalmas kuka, kerül bele más is, ha normális létszámban lennének kukák, talán nem lenne ennyi szemét. Sajnos még a társasházakban telepített szelektív hulladékgyűjtőket sem tudják egyesek rendeltetészerűen használni..Sajnos az egész városban egyre nagyobb a szeméthalom..
- nem, hiszen zacskóban van, nem mindegy?
- ha nem kilométerenként lenne egy....
- Ha van akkor igen

[mutassa meg az összes választ](#)

20. Hasznosnak találja a megkülönböztetett kukákat? (Opcionális kérdés)

igen	1102		42.1%
igen, ha a kialakításuk is más (pl. nem jut ki a szag)	1283		49%
nem	231		8.8%
Összes válasz	2616		

21. Felmérések alapján a városi kutyázásból adódó legfontosabb konfliktus a kutyapiszok. Ön szerint hogyan lehetne ezt a problémát megoldani? (több válasz lehetséges)

Csak az arra kijelölt helyen lehessen kutyázni, így a nem kutyás helyeken nem lenne kaki.	75		1.2%
A gazdi felelőssége, hogy felszedje a kakit	2300		36.1%
Ha valaki nem szedi fel, azt figyelmeztetni kell	1705		26.7%
Ha találok otthagyt kutyagumit, azt is felszedem	380		6%
Ez nem a kutyatartó feladata, sűrűbben kellene takarítani a Városligetet a karbantartónak	59		0.9%
Közösségi takarításokat szervezni az esetlegesen otthagyt piszok felszedésére	342		5.4%
Parkőröket kell alkalmazni, pénzbírsággal büntetni	1316		20.6%
Egyéb	200		3.1%
Összes válasz	6377		

Egyéb válaszok:

- A megfelelő helyekre kihelyezett kutyapiszok gyűjtő és zacskó sokat segíthet, és szerintem a figyelmeztető tábláknak is lehet hatása: "Kérjük Ön is takarítson fel a kutyája után, a tisztaság közös érdekünk"

- Egyebkent nem ertek egyet, hogy azzal, hogy a kutyapiszok lenne a problema. Valami nincs rendben a felmeressel, mert a Varosligetben szinte aliv talalhato kutyapiszok. A rendszeresen kijaro kutyasok felszedik a kutyapiszokot, mert nem akarnak konfliktusba keveredi a nem kutyasokkal es senki sem szeret kutyapiszokba lepni. Szerintem az említett felmeres fals informacion alapul. Sokkal nagyobb problema a hajlektalanok szemete es szeklete, amit a bokrokban hagynak. Fertozes veszelyes es van olyan kutya aki feleszi ha nincs kelloen resen a gazdaja. Errol jut eszembe, tobb wc kellene a parkba, bar a hajlektalanok, meg ski sajnal ra 120 forintot, ugysem fog odamenni...
- Szigoruan buntetni kellene, de nem 10ezerre, hanem vagy 100ra. Legkozelebb jot atgondolnak felszedik e...
- szorolap, kozossegi szemleletformalas
- A penzbuntetes mas orszagokban remekul mukodik. Ha valaki a penztarcajara megy a vasa, osszeszedi magat es a sz@rt. A problema az ostoba, felelotlen, unintelligens gazdikban keresendo, akik miatt a felelos kutyatartok is korlatozo szabalyozasokban reszesulnek.
- Az emberi uruleket es a szetszort szemetet, etelmaradeket is el kene takarítani egy-egy rendezvény után.
- Mostanában nem a kutya kaki a legnagyobb gond, hanem a nagy valószínűséggel emberi ürülék amitől megbetegszik a kutya!
- 1998. óta kötelező fölszedni a kutyapiszokot. Tessék betartatni. Ez nem a szabálykövető kutyatartók feladata.
- Komoly helyszíni bírsággal ösztönözni a hanyag gazdikot
- Felelős álltarzás tanítása gyermekkorban- erre önkormányzatpk is áldozhatnának
- Nem tartom igazságosnak, h más gazdák hanyagsága miatt a rendes kutyázók bűnhődjenek. Lehesen szabadon kutyázni, de büntessék azt, aki problémát okoz!
- pénzbírság + közösségi takarítás + figyelmeztetés
- takarítani a parkot karbantartóval
- több kutyakakakuka
- Engem a hajléktalan ürülete jobban zavar!!!
- Szerintem a Városligetben köszönhetően az erre a célra kihelyezett zacskóknak és gyűjtőedényeknek ez a probléma szinte teljesen megoldottnak mondható.
- Gazdig részére igény kialakítása a felszedésre
- oktatás
- utcán is kutyawc-k elhelyezése, hiszen míg a kutyapiszokot fel tudom szedni (itt is ritkán előfordulhat, hogy zacssal sem eléggé..) addig pl a kutyapísát nem.. az én kutyám a padkák szélét használja, de ezt persze nem lehet minden kutyától elvárni.. a pozsonyi úton kialakított kutyawc-k jó példák lehetnének máshol is a városban.
- kampány hogy pozitívnak érezzék a felszedést

[mutassa meg az összes választ](#)

## 22. Volt már vitája a Városliget más használóival?

nem, eddig csak egy-két alkalommal kisebb vita fordult elő	487		18.5%
nem, még soha nem fordult elő	1836		69.7%
igen, a kerékpárosokkal	95		3.6%
igen, a futókkal	26		1%
igen, a gyerekesekkel	124		4.7%
igen, más tevékenységet végzőkkel	66		2.5%
Összes válasz	2634		

Egyéb válaszok:

- Jordan kerekparozokkal
- Én csak más elven kutyázokkal keveredtem vitába.
- Főkéntessel. Szándékosan el akarta gázolni a kutyámat a fűnyíró jáművel
- a geci Baán pribékjeivel
- a kutyafóbiásokat kéne kitiltani a ligetből
- A park fenntartók rászoltak a kutyára h ne szagolja a virágokat
- Félteltelen napozókkal
- részekkel
- neveletlen kutyásokkal (sajnos)
- hajléktalannal
- a felelőtlen kutyagazdákkal (harci kutyások, stb)
- kerékpár, futó
- csövesek ijesztették a kutyát
- Megpróbáltak kirabolni, volt vita :)
- egyszer kétszer, De a porázon lévő ktyám miatt anélkül, hogy bármit tettünk volna kötöttek belénk...
- igen, a 3., 4. és 5. opciókkal mindet.
- A hajlektalanokkal es a bokorba wczokkal
- Autóval parkolók.
- kutyát sétáltatókkal
- Más kutyással

[mutassa meg az összes választ](#)

## 23. Milyen jellegű vita volt? (Opcionális kérdés)

- 1) Amikor rám szolt, hogy menjek az útjából, válaszoltam, hogy én vagyok a jó helyen, és ő szabálytalankodó.
- 2) A sétányon porázon sétáló kutyám zavarta a biciklist a hajnali sötétségben, világítás, és lassítás nélküli tekerésben. Olyannyira, hogy ki kellett kerülnie bennünket, mert máskülönben felborult volna, ahogy megpróbál áthajtani rajtunk.
- 3) Őlbe vette a kutyáját( megkértem, hogy ne tegye) azért mert az enyém nagyobb.

Illetve harciasabb kutyák gazdáival, mikor nem tudja visszahívni a kutyáját és agresszívan molesztálja az enyémet.

- 4) Kerékpáros össze vissza ment, nem figyelt Ránk és majdnem elsodorta a kiskutyámat.
- 5) Főkéntes munkás veszélyeztette a kutyámat.

Álló munkagép mellett haladtunk el a Királydomb aljában lévő füves részen, (a sofőrje nem dolgozott, épp egy nővel beszélgetett) nagy ívben megkerültük, és a kutyám kb. 10-15 méterrel a gép előtt járt, a munkás egyszercsa beindította gépet, és elindult a kutyám felé, és nem is lassított. A kutyám ledermelt és csak ugatott a gépre ami ment tovább felé, én meg síkítottam és rohantam érte, felkaptam, a gép kb. egy méterre tőlünk állt meg.

Több tanúval látta(a dombon ülők és a gyepen kutyázók is odajöttek) együtt kiabáltunk a munkásra, hogy ezt hogy képzelte, aki közölte, hogy ez munkaterület, és menjünk innen.

Dühösen arrébb hajtott, még egy darabig gyorsan (valószínűleg dühösen) még körözött a domb kötüli utakon (ahol szintén szoktak kutyások és gyerekesek sétálni), aztán hálístennek elment a környékről.

Ez egy egyedi eset volt, én még sosem keltem ki magamból senki miatt a ligetben kutyás dolog miatt, de azóta is rémálmaim vannak, hogy a kutyámat különböző járművel elől kell felkapnom.

- 6) A kutya odafutott a kisgyerekekhez, aki éppen a fűben játszott és az anyuka ideges lett, hogy bántani fogja a kutyám. Bár nem bántotta.
- 7) Ha a futó fél a kutyától, minek fut 10 kutya között? Kb emiatt
- 8) Járdán és fűvön át robogtak és amikor mellettünk elmentek akkor szinte súrogták a kutyát.
- 9) A futó hirtelen kikanyarodva egy útról a kutya elé futott, és felháborodott, hogy az megszagolta.
- 10) kutyafóbia
- 11) A kutyám odaszaladt egy félmeztelen napozó emberhez és megnyalta a kezét, mire odaértem. A nő visított és kiabált velem.
- 12) Semmire való
- 13) nem hallgatott a kutya a gazdira, nekiment az enyémnek
- 14) a kutya beszaladt a bokorba és fekelte
- 15) A KRESZ szabályok ismeretének hiányából indult ki a vita.
- 16) Gyerek szaladt lefele a királydombrol kutya atment elotte keresztbe gyerek elesett a saját lababan es legurult a dombrol, nyilván nem a gyerek volt a bena hanem az en kutyam a gyilkos :))))))
- 17) nem figyelnek oda a járókelőkre és akutyákra
- 18) póráz nélküli sétáltatás
- 19) A kerékpárosok többsége úgy gondolja, kizárólag övé a terület, s még akkor is elsőbbsége van, ha nem kerékpáru-ton közlekedik a Ligetben. Kutyám sajnos húz a kerékpárokra (pásztorkutya, terelőöstöne hajtja), néha utánuk iramodik.
- 20) Fegyelmező jellegű.

[mutassa meg az összes választ](#)

#### 24. Ön fontosnak tartaná egy közösségi kódex kialakítását a parkhasználókkal? (Opcionális kérdés)

igen	1954		75.9%
nem	619		24.1%
Összes válasz	2573		

#### 25. Mik legyenek a Városliget használati rendjének fő pontjai? (több válasz lehetséges)

A kutya ürülékét minden esetben fel kell szednie a gazdának, és az erre alkalmas felszerelésről gondoskodnia kell!	2484		8.2%
A gazdának szem előtt kell tartania más emberek véleményét, kérését, félelmeit	1352		4.4%
Nem engedjük odamenni, odaszagolni a kutyát idegen emberekhez, hacsak ezt nem kérik külön!	1351		4.4%
Különösen vigyázzunk, hogy a kutya ne ijesszen meg gyerekeket, mindig egyeztessünk a gyermek kísérőjével, mielőtt a kutyával megismerkedne, akkor is, ha a gyerek szeretné azt.	1895		6.2%
Szülőként figyelünk arra, hogy a gyerekünk ne közelítsen ijesztő módon a kutyához: bottal hadonászva vagy biciklivel, rollerrel a kutyának tartva	2074		6.8%
Szülőként figyelünk arra, hogy a gyerekek ne rohanjanak rá egy idegen kutyára, hanem kérjenek engedélyt a gazdától, figyeljék a kutya reakcióit, hogy ő most szeretne-e simogatást. Szépen, lassan ismerkedjenek.	2099		6.9%
Soha ne engedjük kutyánkat játszótérre, virágágyásba, szökőkútba.	1506		5%
Kutyánk ugatása másokat zavarhat, legyünk	622		2%

tekintettel a környezetünkre.





Babakocsival, biciklivel, görkorival és egyéb járművel közlekedő embereket a kutya ne ugassa, ne akarja kergetni, ne zavarja!	1325		4.4%
Két kutya játékát a mi kutyánk ne zavarja meg, ha nem tud kulturáltan csatlakozni, akkor menjünk arrébb!	1064		3.5%
Mások játékát ne zavarjuk, ha nem tudjuk a játékot visszakérni a kutyánktól, ellopja a labdát	975		3.2%
Ne szórjunk el ételmaradékokat a madaraknak, állatoknak, mert azok a kutyákra nézve is veszélyes lehet	1784		5.9%
Ne etessük a kutyákat a gazda megkérdezése nélkül.	2230		7.3%
Ne engedjük, hogy a kutyánk gödröt ásson, mert az balesetveszélyes	1436		4.7%
Tüzelő, fertőző beteg kutyát ne hozz a Ligetbe	2180		7.2%
Kölyök kutyát, oltatlan kutyát csak az oltási program befejezése után hozz a Ligetbe	1872		6.2%
Agresszív kutyával ne látogassuk a Ligetet	1916		6.3%
Kutyánkat hívjuk vissza, ha látjuk, hogy a másik kutyának túl sok vagy fél a miénktől.	2058		6.8%
Egyéb	184		0.6%
Összes válasz	30407		

Egyéb válaszok:

- A szaszedo eszköz sima zacskó.
- A póráz nélkül sétáltatott kutyát tanítsa meg a gazdája, hogy ne menjen oda máshoz, pórázon sétáló kutyához sem. A visszahívás kevés. Illetve a póráz nélkül sétáló kutya gazdája ne telefonáljon es az a gazdi sem aki zárt kutyaftatába viszi kutyáját, mert nem tud rá figyelni.
- Figyeljünk biciklistaként is a többi emberre és a kutyákra és ne száguldozzunk a járdán.
- Ne adjunk jótanácsokat a pórázon (10 m-es flexi) sétáltatott kutya gazdájának, mert nyilván oka van, ami nem feltétlenül a gazda szívtelensége, amiért "nem hagyja szabadon futni" az ebet. Ha nem vagyunk kíváncsiak az indokra, inkább tartuk meg a véleményünket magunknak.
- Agresszív kutya, csak szájkosárban látogathatja a Ligetet, Fertozo beteg kutyat ne hozz a Ligetbe,
- tapasztalataim (20 év) szerint a Ligetben nagyjából konfliktus mentes a kutyasétáltatás, önszabályozó módon működik
- Tapasztalt, vagy idősebb kutyás gazdák segítsék a fiatalabb kutyák szocializációját, ha kell, a fenti pontok nem merev értelmezésével. Ne pórázon tartott kutyával csatlakozz falkában játszó szabadon lévő kutyákhoz. Övd a Liget élővilágát, tiltsd le a sünökre/madarakra/egyebekre rámozduló kutyát.
- A hontalanok és a ligetvédők ne a bokrokban végezzék el a nagy dolgukat, ha igen szedjék össze maguk után. Hiszen én is összeszedem a kutyaürüléket.
- A Vajdahunyad vára területére csak pórázzal vigye kivétel nélkül mindenki a kutyáját, vizsgázottságtól függetlenül.
- Agresszív kutyát csak szájkosárral és pórázon sétáltassunk a ligetben. Ha látjuk, hogy sok kutya van egy helyen, ne engedjük a gyerekeknek, hogy pont ott hemperegjen, sikongasson, futkározzon, mert kiszámíthatatlan, hogy a sok kutya közül melyik hogy reagál. Hívjuk vissza a kutyánkat, ha a másik gazda ezt kéri. Biciklivel, drónnal nem a 30 kutya között kell szórakozni.
- Használjunk sárga szalagot tüzelő vagy agresszív kutya pórázán, külön figyelmeztető jelként, hogy a többi kutyás maradjon távol.
- A futok (biciklisek, gorkorisok stb.) is legyenek tekintettel a kutyasokra, ne ket lepassal a kutya mellett trappoljanak el, ne fussanak keresztbe, ha labdazok a kutyával.
- aki egy darab természetbe megy, fogadja el, hogy ott állatok is lesznek
- semmi
- Agresszív kutyát szájkosárban hozunk a ligetbe és csak elkülönített helyen vegyük le a szájkosarat, hogy labdázni tudjon.
- A kulturált viselkedés nem annak a függvénye, hogy kutyával megyek egy parkba vagy gyerekekkel vagy bringával. Az itt felsoroltak tök természetes dolgok, de az is, hogy a bringás nem teker 50-nel egy emberekkel, kutyákkal teli útszakaszon. Nem vagyok benne biztos, hogy nekünk támogatnunk kellene ezeket a hisztériás kódex-alkotásokat.
- több helyet igénylő kutyát szalaggal jelölni kellene
- Ezeknek alapvetéseknek kellene lenni.
- Az emberek tanuljanak meg viselkedni egymással is és az állatokkal is
- agresszív gazdák csak pórázon sétáltassák a szegény "agresszív" kutyát

[mutassa meg az összes választ](#)

## 26. Ön szerint mi lenne a leghatásosabb a kutyások közti konfliktusok csökkentésére? (több válasz lehetséges)

Csak olyan helyzetbe viszem be a kutyám, ahol biztosan tudom kezelni	2208		58.1%
Csak pórázon sétálunk vagy csak futtatóban engedem el	222		5.8%
Más kutyák elkerülése	129		3.4%
Etikai kódex	1011		26.6%
Egyéb	233		6.1%
Összes válasz	3803		

Egyéb válaszok:

- Az emberek viselkedésének megváltoztatása.
- Gazdával való előzetes egyeztetés, hogy az ő kutyája domináns-e illetve hogyan kezeli az agresszívebb fellépést játék közben. Ha a válasz nem megfelelő, nem fogjuk kutyáinkat összeengedni.
- Beszélgetés, ismerkedés egymással és egymás kutyáival.
- rugalmasság, megértés, kommunikáció

- agresszív kutyát csak szájkosárral
- A kutyások között nincs alapvetően konfliktus, vagy csak minimális!
- Én több nagyon nagy kutyafuttató kijelölésére tennék javaslatot (ahogy már írtam, pl a Királydombot határoló utaknál körbekerítve), és részletes használati szabályzatot helyeznék ki, amelyet a használók a belépéssel elfogadnak.
- Igazából nem egyéb, hanem magyarázat: az etikai kódexet azért tartom hasznosnak, mert sok kutyás nincs tisztában alapvető udvariassági és egyéb szabályokkal.
- Aktív kommunikáció.
- csak megfelelően szocializált kutyát vigyünk más kutyák közé (akár vizsga is)
- Onkormányzat által támogatott, ingyenes kezeset
- Figyeljünk a kutyánkra,avatkozzunk be,ha kezd gyanús lenni a helyzet.
- közösségi szemleletformálás, tolerancia
- hagyni hogy kialakuljon magától
- Létrehozni egy speciális vizsgát gazdáknak, mielőtt kutyát vállalnak azt el kell végezniük.
- max. az oktatás, és akkor záros határidőn belül felnő egy nemzedék, amely már tudja, hogy a kutyatartásra föl kell készülni, és vannak iratlan szabályok, amiknek a betartásával minden fél jobban jár.
- nagyobb távolságot igénylő kutyát szalaggal jelölni
- esetleg kutyás vizsga
- intelligencia
- Kultúrált kommunikáció egymással

[mutassa meg az összes választ](#)

**Magyarázat:** Az „Összes válasz” az adott kérdésekre adott válaszokat összesítve mutatja. Százalékos bontásban ábrázoltuk, hogy a kitöltők milyen arányban jelölték be az egyes válaszlehetőségeket.

## A „Városliget nem kutyás szemmel” kérdőív eredményei

### A kitöltők statisztikai adatai:

A válaszadók létszáma::	2192
Férfi:	1254
Nő:	937
Nincs adat:	1
Életkori átlag:	39.4 év

### Az eredmények összefoglalása

#### 1. Milyen gyakran jár a Városligetbe?

naponta többször	87	4%
naponta	205	9.4%
hetente többször	530	24.2%
hetente egyszer	221	10.1%
hétvégente	219	10%
havonta többször	346	15.8%
havonta egyszer	191	8.7%
két-három havonta	241	11%
évente egy-két alkalommal	151	6.9%
Összes válasz	2191	

#### 2. Mire használja a Városligetet? (több válasz lehetséges)

játszóterezés	505	12.1%
futás	636	15.2%
kerékpározás	598	14.3%
szabadtéri torna	166	4%
olvasás, üldögélés, beszélgetés, sétálás, pihenés	1715	41%
futás (kutyával)	178	4.3%
kerékpározás (kutyával)	48	1.1%
görkorizás	93	2.2%
Egyéb	243	5.8%
Összes válasz	4182	

##### Egyéb válaszok:

- baráti találkozó
- nordic walking
- tornaóra
- séta
- kertemben üldögélés
- Munka
- szabadtéri vendéglátóipari egység látogatása
- kultúra, korcsolya
- munka
- Ligetvédő tábor őrzés
- Séta, rendezvények
- sportolás (frizbi, foci)
- Szabdtéri programok
- Kutyá setaltas
- Kutyás séta családdal, barátokkal, több kutyával
- korcsolyázás
- Sétálás kutyával
- Kutyákat nézünk miközben játszanak
- csak
- Kocsmák látogatása

[mutassa meg az összes választ](#)

#### 3. Ön leginkább a Városliget mely részét használja? (több válasz lehetséges)



1	889		7.1%
2	1333		10.7%
3	899		7.2%
4	854		6.9%
5	726		5.8%
6	1004		8.1%
7	325		2.6%
8	1007		8.1%
9	349		2.8%
10	684		5.5%
11	824		6.6%
12	1087		8.7%
13	926		7.4%
14	859		6.9%
15	669		5.4%
Összes válasz	12435		

#### 4. Mely időszakokban szokott a Városligetben tartózkodni? (több válasz lehetséges)

6 óra előtt	47		0.6%
6-8 óra között	237		3%
8-10 óra között	348		4.4%
10-12 óra között	655		8.3%
12-14 óra között	605		7.7%
14-15 óra között	884		11.2%
15-16 óra között	1073		13.6%
16-17 óra között	1269		16.1%
17-18 óra között	1248		15.8%
18-20 óra között	1000		12.7%
20-22 óra között	396		5%
22 óra után	143		1.8%
Összes válasz	7905		

#### 5. Általában mennyi időt tölt a Ligetben?

1 óránál kevesebbet	214		9.8%
1-2 órát	1435		65.5%
2 óránál többet	542		24.7%
Összes válasz	2191		

#### 6. Zavarják a Ligetben a kutyák?

igen	891		40.7%
nem	1300		59.3%
Összes válasz	2191		

#### 7. Mennyire jellemző a Városligetben?

a kutyapiszok			
egyáltalán nem	320		14.6%
1	412		18.8%
2	367		16.8%
3	348		15.9%
4	298		13.6%

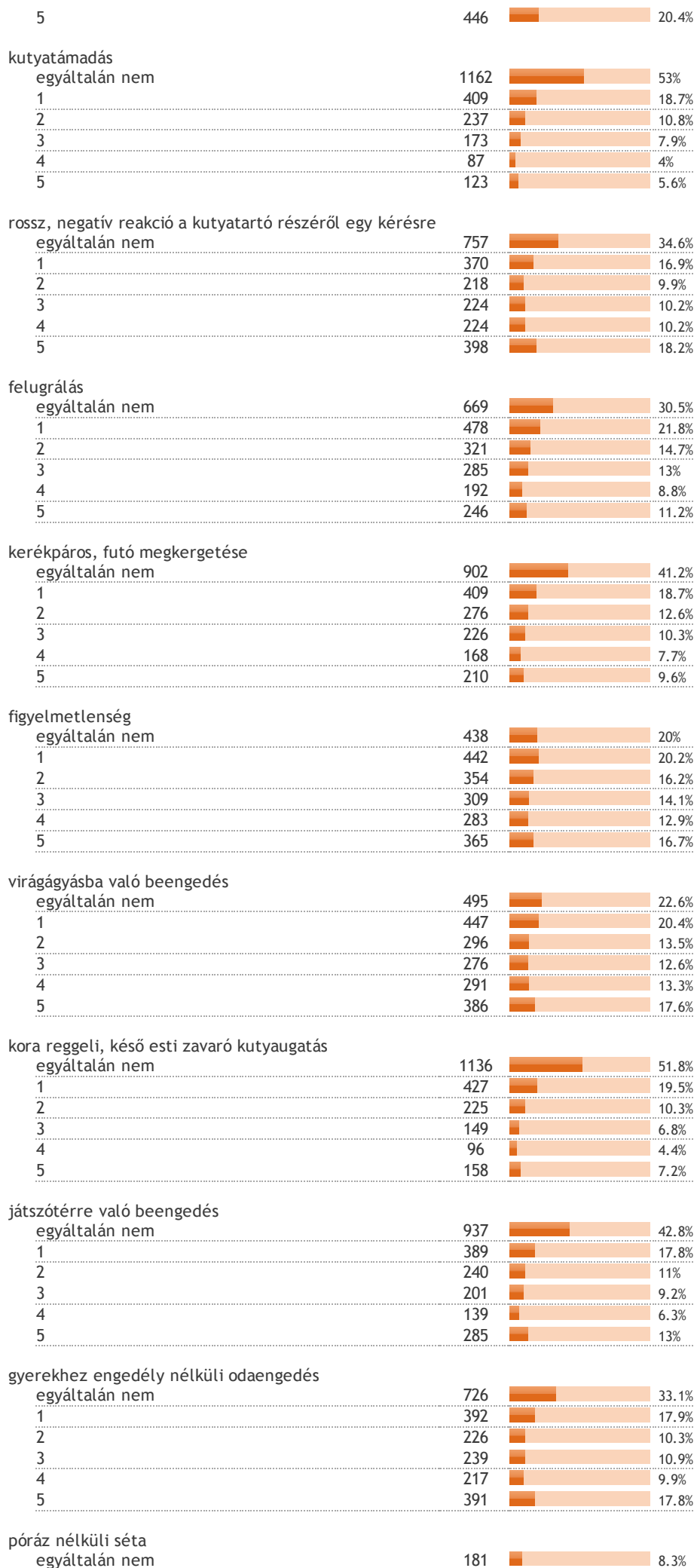



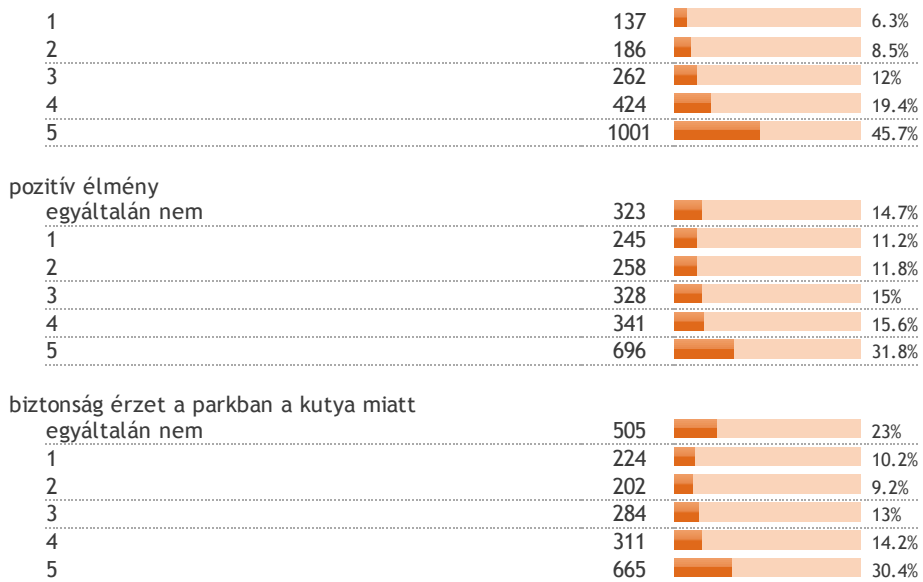

**8. Melyik területen tartaná elfogadhatónak a szabadon kutyázást? (több válasz lehetséges) (Opcionális kérdés)**

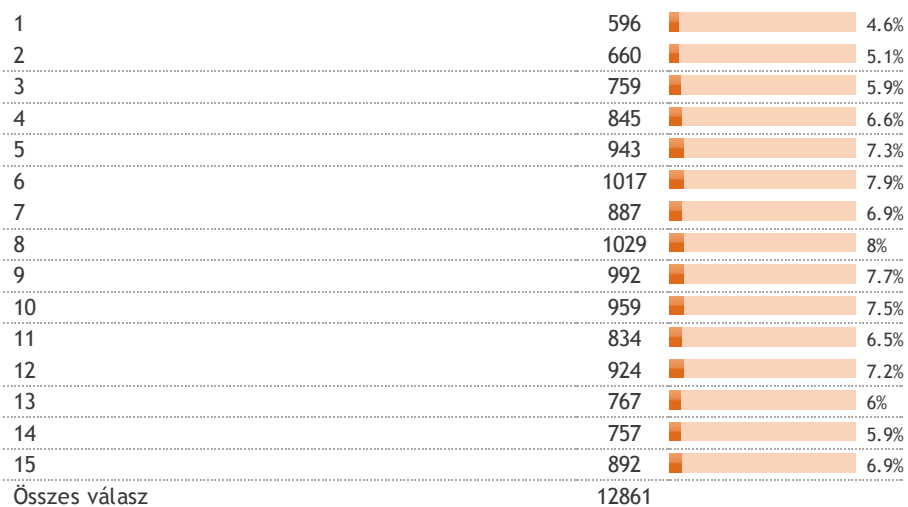

**9. Melyik területen NEM tartaná elfogadhatónak a szabadon kutyázást? (több válasz lehetséges) (Opcionális kérdés)**



6	637		6.2%
7	413		4%
8	579		5.6%
9	391		3.8%
10	546		5.3%
11	629		6.1%
12	747		7.2%
13	754		7.3%
14	745		7.2%
15	606		5.9%
Összes válasz	10309		

**10. Mely funkciók területén nem engedné a póráz nélküli kutyasétaltatást? (több válasz lehetséges) (Opcionális kérdés)**

játszótér területén	1653		17.9%
játszótér területén pórázzal sem	1344		14.6%
sportpályák	1440		15.6%
múzeumok közvetlen környezete nyitvatartási időben	1004		10.9%
botanikus kert	1362		14.8%
vendéglátó helyek	1140		12.4%
turisztikai látványosságok (pl. Vajdahunyad vár)	1084		11.8%
Egyéb	197		2.1%
Összes válasz	9224		

Egyéb válaszok:

- póráz nélkül csak zárt, elkerített helyen engedném
- sehol, kivéve kerítésel elzárt területen.
- szeretném, ha lenne olyan hely, ahol nem szaladnak át rajtam; amúgy jó, hogy van egy nagy terület ahol kutyák is rohángálhatnak, de jó lenne, ha tudhatnám, hogy bizonyos helyeken pl. heverészhetek magamban
- Sehol
- Kifejezett kutyák számára kialakított elkerített futtatót értékelnék. A liget két átellenes pontjában alakítanám ki.ak
- tervezett futót
- Az utakon
- napozás
- Póráz nélkül sehol
- A gépjárművek által korlátozás nélkül használható utak mentén
- A középületek mint Pécsa környékén, a protpályák mellett 5-10m es körzetben, és a játszóterek közvetlen közelében valamint az autótutak mellett
- autos forgalomhoz közel
- Királydomb szánkózásakor
- Mindenhol sétálhassanak szabadon
- futó és sétaútvonalakon és azok közelében
- !!! a Királydomb ahol az emberek a földön ülnek /fekszenek!!! - lehetetlen a kutyáktól pihenni! folyamatosan odajönnek, ránkugrálnak, nyálnak!
- pihenőhelyek
- sehol
- ahol a fűben ülünk
- Ahol masok heveresznek, napoznak, olvasnak

[mutassa meg az összes választ](#)

**11. Elfogadhatónak tartja-e csak táblákkal jelzett kijelölt területeket a kutyázásra (nincs lekerítve, póráz nélküli játék van)**

nem, mindenhol kutyázhatnak tőlem	824		37.6%
igen	629		28.7%
nem, csak zárt futtatókat tudok elképzelni	738		33.7%
Összes válasz	2191		

**12. Ismeri-e a ligeti kutyákat? Szokott-e a kutyákkal ismerkedni, beszélgetni? Lépett-e már kapcsolatba városligeti kutyással? (pl. simogatta a kutyát, beszélgetett a gazdájával) (Opcionális kérdés)**

igen	1281		59.5%
nem	766		35.6%
Egyéb	107		5%
Összes válasz	2154		

Egyéb válaszok:

- a kutyával önmagában nincs baj, csak a gazdákkal, akki kérsére sem hívják vissza a kutyás ás nem zavarja őket, ha a kutya rohan a gyerek felé.
- csak veszekedni

- Látásból csak, de látni se láttam problémát 15 év óta mióta oda járok alkalmanként.
- Általában a kutyák nem szeretnek. Mivel kerékpárral járok többnyire rossz élményeim vannak a kutyákkal kapcsolatban.
- Néha
- Egy Bp-i barátom oda hordja a kutyáját, meg néha oda jön hozzám egy-egy lelkesebb haverkodósabb eb, de többnyire csak úgy elvagyunk egymás mellett én meg a kutyások. Mindenki a maga dolgával.
- beszélgettem már, de ismeretségről nem beszélnek
- nézni szoktam a játszó kutyákat, es ez nagyon pozitív
- nem, nem megyek kutya közelébe és elvárom, hogy a gazda visszatartsa a kutyáját attól, hogy a kutya mások közelébe menjen
- igen, számos kutyás barátom jár a Ligetbe
- nem, de gondolom, ha tenném, sem lenne probléma egyik fél számára sem
- Nagyon jó és nagyon rossz tapasztalataim is vannak.
- nézem ahogy boldogan játszana a fűben
- A felháborodott kutyatartó üvöltözésén kívül nem kommunikálunk.
- Látásból
- faragatlan bunkók a kutyások
- csak ismeressel es kutyaival
- utálom a kutyákat
- Csak ha probléma esetén.
- Nyilván vannak együttélésre képes kutyák és tartók, de nem ez a jellemző. Ismerek kutyatulajdonosokat természetesen

[mutassa meg az összes választ](#)

### 13. Személy szerint volt-e valamilyen konfliktusa kutyával?

soha	1217		55.5%
igen	974		44.5%
Összes válasz	2191		

### 14. Mi volt a probléma?

- 1) Piknikezősközben megjelölt a kutya.
- 2) Sokszor poraz nélkül vannak es gyerekekhez odaszaladnak. Volt kutyaharapasos, felugralos, labda kilyukasztos kalandunk is. Meg persze kutyagumi a cipon v gyerek beleul az alap
- 3) hogy elkezd rohanni a kutya a gyerek felé, és nekem kell elkapni/felkapni a gyereket, hogy ne menjen neki a kutya (nem tudom megítélni a kutya szándékát), a gazdája pedig messzirőlkiállt, hogy nem harap a kutya
- 4) Átfutott a fejemen, miközben napoztam egy takarón.
- 5) Nem a Városligetben történt, a családon belül volt kutyatámadás, de ettől függetlenül szeretem a kutyákat.
- 6) Kutyatartás szabályainak megszegése, póráz nélkül közterületen , szemetelés, fertőzés....
- 7) Kerékpárral haladtam az úton és kiszaladt útra elé, bár megálltam időben. A kutya gazdája lekiabált pedig ő hagyta póráz nélkül szaladgálni az úttesten keresztbe.Ez gyakori probléma.
- 8) felugrált, összekoszolt
- 9) nem a ligetben, de volt, hogy idegen kutya ugatva rohant utánam, és nem is ez volt a baj, hanem hogy a gazdája engem nézett hülyének, hogy megrémültem. szerintem ez gáz. azt mondta nem bánt. nem úgy tűnt. nem ismertem a kutyát. szóval nem minden kutyatartó tud együttműködő lenni. főleg emiatt lenne jó, ha körülhatároltabb lenne a ligethasználat. picit
- 10) Amikor sétáltam az egy év alatti gyerekekkel, akkor a kutya beugrott a babakocsiba és halálra rémisztett mindkettőnket. Nem bántott, de nagyon nagy kutya volt és megijedtünk
- 11) Megugatott
- 12) Nem a kutyákkal, hanem gazdáikkal van gond, szabálytalan futtatás, arrogáns viselkedés, piszkítás...
- 13) Rám támadt ok nélkül.
- 14) Igaziból nem a kutyával volt problema. Az otthagyt kutyakaka rettenetesen zavar.
- 15) Videken közepes testu (-puli) kutya nyitott kapun keresztül kerekparozas kozben felem rohant tamado jelleggel.
- 16) Felugrik, nyalogat, ugat
- 17) Felugrott rám és beleharapott a karomba
- 18) Futóként megkergetett a kutya, a gazdi hiába hívta vissza mert nem engedelmeskedett. Nem lett baj de megijesztett.
- 19) Koszos lábbal rám ugrott.

Megriasztott póráz nélkül hozzám futva ismeretlen szándékkal.  
20) Kerékpárral voltam és megkergetett.

máskor több esetben is rám ijesztett.

[mutassa meg az összes választ](#)

### 15. Mit várna el minimálisan a környéken kutyázóktól a békés együttélés érdekében?

- 1) Több figyelmességet és előzékenységet. A félelemkeltés megelőzését azzal, hogy nem akkor reagálnak, amikor én kérem, hanem előbb behívják és ők figyelik azt, hogy milyen a helyzet, és megkérdezik, hogy zavar-e, engedhetik-e, stb. A bizalom megalapozására utaló magatartás gyakorlása.
- 2) Jo lenne ha lenne kijelolt zart hely ahol futhatnak, azon kívül meg poraz. Nehez kerdes mert nyilván nincs bajom a szelid kedves jól nevelt kutyákkal, de a ligetben nem csak ezek vannak, hanem pl harci kutyak poraz nélkül, amitől a hideg is kiraz

- 3) pórázon való sétáltatás kijelölt helyeken, legyenek helyek, ahol nincs szabadon engedés és nyugodtan lehet sétálni a gyerekekkel és legyenek helyek, ahol a kutyások tudnak szabadon lenni a kutyáikkal (ha akarok odamegyek gyerekekkel, ha akarom nem megyek oda.
- 4) Hogy ne gondolják azt, hogy mindenkinek élvezetes a kutyával együtt lenni, túrni az ugatást, ugrálást, egyéb zavaró dolgokat. Legyenek területek, ahová biztosan nem lehet kutyával bemenni, de máshol lehet nekik szabadon is futkározni.
- 5) Ürülék felszedése, figyelem-fegyelem
- 6) állandó figyelmet
- 7) Jobban figyeljenek a futókra
- 8) piszok eltakarítását, agresszív kutyákon póráz és szájkosár alkalmazását.
- 9) Kutyakaki összeszedését, igénytelen és bosszantó
- 10) Soha semmilyen problémám, sem negatív élményem nem volt nem volt a kutyapiszokba való belefutáson kívül.
- 11) A kutyák pórázon tartása ,ahogy azt a zuglói önkormányzati rendelet szabályozza is.
- 12) Szedjük fel a kutyájuk után a kutyapiszkot.
- 13) Szedjük össze az ürüléket feltétlenül.
- 14) hogy legyen még több jófej kutyájuk :D nekem sose volt még konfliktusom, az én rekreációmhoz hozzátartozik az "állatterápia". szeretek jófej kutyákhoz lemenni, ha nem is simogatom őket orra szájba, jót tesznek a lelkemnek!
- 15) kutyaszar összeszedést, barátságos kutyát
- 16) kutyapiszok felszedése
- 17) Az úttesten annak közelében NE hagyják póráz nélkül szaladgálni a kutyákat illetve rövid pórázon futtassak őket járdán ...
- 18) A kutyakaki felszedését
- 19) Személyes kérdés esetén a kutya pórázra kötését.
- 20) A kutya piszok felszedését

[mutassa meg az összes választ](#)

#### 16. Ön szerint a kutyák jelzéseinek ismerete, a „kutyázás” oktatása segítené-e az együttélést?

nem	402		18.3%
igen, de csak nagyon kis mértékben	672		30.7%
igen, nagy mértékben	745		34%
igen, bár nincs kutyám, de fontosnak tartom a saját gyerekeimnél is	372		17%
Összes válasz	2191		

#### 17. Többet használná a Városligetet, ha: (több válasz lehetséges) (Opcionális kérdés)

tisztább lenne	1069		21.9%
jobban karbantartott	1221		25%
jobban kivilágított	1071		21.9%
több funkció lenne	590		12.1%
kevesebb kutyával találkozna	615		12.6%
Egyéb	322		6.6%
Összes válasz	4888		

Egyéb válaszok:

- ha biztonságban érezném a gyereket és magamat a kutyák és agresszív gazdájuk miatt
- nekem így is jó
- Csak akkor tudnám többet használni ha több szabadidőm lenne.
- kevesebb épület lenne
- tájépítészetileg érdekesebb lenne (angolpark jelleg)
- Megmaradna jelenlegi helyzetében!
- Ha kevesebb vásárolás turistatömeg lenne ott, ha az itt lakók parkhasználatát komfortosító létesítmények lennének csak, mint wc-k, pihenők, ivókutak, több zöldfelület, több fa, virágágyások.
- jól kerékpározható legyen, ne csökkentsék, hanem fejlessék a kerékpározási lehetőségeket
- több idóm lenne
- szívesen látnék jól felszerelt szabadterei fitness parkot, valamint igényes és jó állapotú gördeszka-korcsolya pályát
- lenne futópálya
- Több fa lenne
- nem használnám többet
- közparkként újítanák meg
- ha keveseb aszfaltozott terület, kevesebb épület és több természet lenne a Városligetben
- magyarországon elnek, de nincs az a pénz, amíg ilyen állatokkal kell rajta osztozni
- Ha nem akarnák tönkretenni fakivágásokkal és betontömbökkel!
- Szeretem a ligetet úgy ahogy van de a világítás , karbantartás , kamerák igen jók lennének
- nyilvános ingyen vécé! (karbantartva)
- közelebb lenne

[mutassa meg az összes választ](#)

**Magyarázat:** Az „Összes válasz” az adott kérdésekre adott válaszokat összesítve mutatja. Százalékos bontásban ábrázoltuk, hogy a kitöltők milyen arányban jelölték be az egyes válaszlehetőségeket.

Copyright © [Kerdoivem.hu](https://kerdoivem.hu)  
Online kérdőívek gyorsan és egyszerűen  
Használati és adatkezelési szabályok

## Városliget parkhasználati tanulmányának kutyásokra vonatkozó kivonatolása

A tanulmányt 2014 tavaszán a Szépművészeti Múzeum megbízásából a Budapesti Corvinus Egyetem Kert- és Szabadtértervezési Tanszéke és az Ormos Imre Alapítvány együttműködésben készítette. A tanulmány kutyatartókra vonatkozó kivonatát az EB OVO Egyesület megbízásából Mohácsi Katalin településmérnök készítette 2016-ban a Városligetet érintő változtatások nyomán.

### Területi felosztás

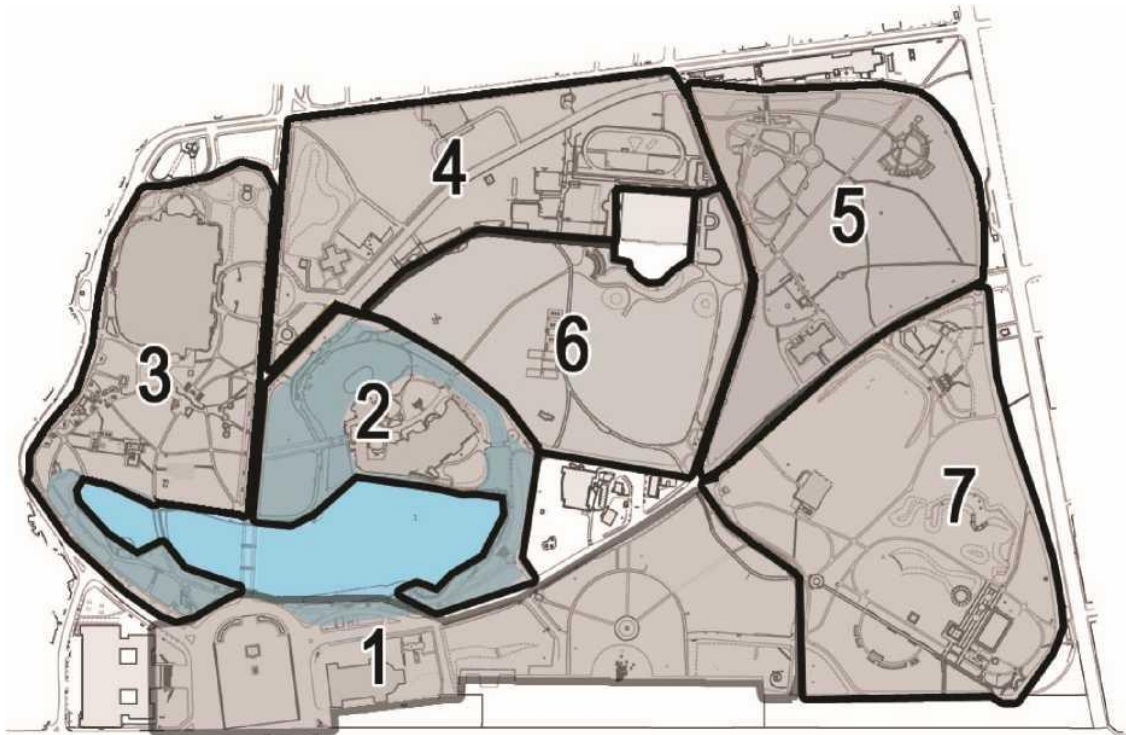

1. ábra - A Városliget parkhasználati vizsgálatának részterületei

Az egyes részterületek a következő számozás szerint értelmezendők:

1. Hősök tere és Rondó
2. Vajdahunyad vár és Városligeti-tó déli része
3. Városligeti-tó északi része és Széchenyi Fürdő
4. Sörsátor, sportpályák és a Petőfi Csarnok mögötti terület
5. Közlekedési játszótér, Vakok kertje, Szoborkert, Olof Palme ház és környéke
6. Napozórét és Nagyrét
7. Királydomb, játszóterek és idősek kertje

A Városligetben megfigyelt tevékenységek közül a sétálás az uralkodó, az összes 34 733 fő (52%) sétált. Ezt követi a gyereksétáltatás (8%), az üldögélés (7%), a kutyasétáltatás és a kerékpározás (6-6%). 5% alatti az aránya a vendéglátóhelyek teraszán ülőknek, a többi sporttevékenységet végzőnek és a parkban munkát végzőknek. A kutyasétáltatók legnagyobb arányban az 5., 6., 7. területen vannak. Ugyanezek a területek a gyereket sétáltatók aránya is kiemelkedő. A Közlekedési játszótér, Vakok kertjét, Szoborkertet, az Olof Palme házat és környékét leginkább a gyerekekkel sétálók, játszó

(16%) és a kerékpárosok (14%) használják, míg a kutyát sétáltatók csupán a harmadik helyen szerepelnek. A Napozórét és Nagyrét területét leginkább a kutyások és a kerékpárosok használják, de a gyerekesek is alig maradnak el mögöttük. Királydomb, játszótérek és idősek kertje kedvelt leginkább a kutyasétáltatók körében, de ez az a rész is ahol a játszótérek miatt a legmagasabb a gyerekek száma és itt játszanak a legtöbben is.

A 18-30 év közötti felnőtteknél legmagasabb a kutyasétáltató tevékenység aránya (10%).

A Városliget a belső kerületek - egyébként súlyosan zöldterület hiányos kerületek - mindennapos lakossági rekreációjában alapvető fontosságú. Ennek a használati jellegnek a jellegzetességét mutatja a következő szempont is, nevezetesen az, hogy a parkba a legtöbben (36%) gyalog érkeznek.

A leggyakoribb látogatási cél a séta, levegőzés (1018 megkérdezettből 657, 65%) számára. Ez összhangban van a megfigyeléses vizsgálat eredményével, ahol láttuk, hogy a parkban végzett tevékenységek közül a sétálás van túlsúlyban. A második leggyakoribb parklátogatási cél a baráti találkozó (408 fő, a válaszadók 40%-a). A harmadik legvonzóbb célpont az Állatkert (326 fő, 32%), amivel a megkérdezettek körében a legnépszerűbb intézmény. A családi programot jóval kevesebben jelölték meg, mint a baráti találkozót (270 fő, 27%). Ezt követik fej-fej mellett a koncertek és rendezvények (198 fő, 19%), a múzeumok (184 fő, 18%) és a kutyasétáltatás (182 fő, 18%), a kerékpározás (17%) és a többi cél. Az összevont kategóriákon belül annyi észrevételt tehetünk, hogy a mindennapi látogatók közt a séta után legnépszerűbb cél a kutyasétáltatás.

Mi az, ami leginkább zavarja a parkban? kérdésre a leggyakrabban adott válasz a park alapvető infrastruktúráját kifogásolta - a mosdók, padok, szemetesek hiánya a megkérdezettek 55%-a (560 fő) számára probléma. Ezt követi a burkolatok állapota (42%, 427 fő) és a hajléktalanok jelenléte (37%, 397 fő). A kutyasétáltatás és a kutyapiszok a megkérdezettek 24%-a számára probléma. Összevetve a kérdést a válaszadók korával azt figyelhetjük meg, hogy a 14 év alattiak a hajléktalanok jelenlétét érezték legnagyobb problémának, de a kutyasétáltatás és a burkolatok is a megkérdezettek több mint 50% számára problémát jelentettek. A környező kerületekből érkezők körében a közvilágítás, a rendezvényekkel kapcsolatos problémák, a kutyasétáltatás és a hajléktalanok nagyobb arányban szerepeltek, mint más lakóhelyről érkezőknél. A más városból érkezőknél a környező utak zaja, a községről érkezőknél a gépkocsiforgalom, a környező utak zaja, a kutyasétáltatás és a hajléktalanok szerepeltek nagyobb arányban a problémák között. A felújítandó elemek lista végén a tó rendezése, kutyafuttató létesítése és több kutyapiszok gyűjtő kihelyezése, valamint a közbiztonság javítása parkőrrel és a hajléktalanok kitiltásának igénye szerepel.

A Mit tart a legfőbb problémának a Városligetben? kérdésre a legtöbben a burkolatok állapotát nevezték meg fő problémának (12%, 122 fő), hasonló az aránya a sok szemet, szemetesek hiánya válasznak (11%, 113 fő). A hajléktalanokat 8% érzi legfontosabb problémának, a karbantartás és fenntartás hiányát 7%. A kutyákkal kapcsolatos problémákat a válaszadók 6%-a említette, ezek főleg a póráz nélküli sétáltatás és a kutyapiszok földön hagyása ellen emeltek szót. Azok, akik a kérdezés alkalmával jártak először a Városligetben leginkább a sok kutyát, a padok hiányát és a hajléktalanokat érezték problémának.

A felújítandó elemek lista végén a tó rendezése, kutyafuttató létesítése és több kutyapiszok gyűjtő kihelyezése, valamint a közbiztonság javítása parkőrrel és a hajléktalanok kitiltásának igénye szerepel.

A tanulmány teljes terjedelmében a következő linken keresztül érhető el:  
[http://www.ligetbudapest.org/media/doc/parkhasznalati\\_tanulmany.pdf](http://www.ligetbudapest.org/media/doc/parkhasznalati_tanulmany.pdf)

## TÁMOGATÓ LEVÉL

A modern társadalmakat formáló változások legfontosabb katalizátorai a civil közösségek, amelyek egy-egy helyi probléma megoldásában segíthetik az önkormányzati vagy az állami szervezeteket. Sokféle civil közösség keletkezett, most a városokban szerveződő kutyás közössége tevékenységéről szeretnék röviden szólni. Ma már tudományosan is igazolt tény, hogy az ember és a kutya viszonya különleges, hosszú evolúciós folyamatban alakult ki. A kutya sok esetben családtag lett és kötődésével, viselkedésével sok család és egyedül élő ember érzelmi problémáit segít hatékonyan megoldani. Természetesen vannak akiknek ez némi terhet jelent és éppen a civil közösségek feladata, hogy a kutyatartásban ésszerű kompromisszumok segítségével mindenki számára elfogadható viszonyokat alakítsunk ki.

Az EB OVO Egyesület megalakulása pillanatában felismerte az új közösségben rejlő erőt, mely képes lehet a városi kutyatartás környezeti feltételeinek megváltoztatására, jobbra tételére. Ezért a szervezet kezdeményezte a kutyás emberek közösséggé szerveződését, és immáron 6 éve azok szószólajaként közvetíti a döntéshozó szervek felé a kutyás közösségi igényeket.

Etológiai munkásságom során hosszú éveket töltöttem el tudomány-népszerűsítéssel, s bátran állíthatom, hogy az EB OVO Egyesület munkája és a saját tevékenységem között látok párhuzamot. Az Egyesület munkájával az általuk szervezett „Első konferencia a városi kutyatartásért” rendezvény kapcsán ismerkedtem meg, s azóta is figyelemmel kísérem tevékenységét.

Fontosnak tartom, hogy minél több ember tudjon arról, hogy létezik olyan civil szervezet Magyarországon, amely a szívében viseli a kutyás kérdés alakulásának sorsát és 6 éve segíti a *családtagként tartott kutyás* életforma békés beilleszkedését a meglévő és a változó társadalmi, valamint infrastrukturális keretekbe.

A Városliget megújulása során a kutyás közösségek együttműködése feltétlenül szükséges. Ennek a folyamatnak a segítségével az EB OVO Egyesületet és Csonka Bertát, az egyesület vezetőjét tapasztalatai, eddigi eredményei, kitaró munkája miatt teljes mértékben támogatom.



Csányi Vilmos

Akadémikus, egyetemi tanár



## TÁRSADALMI EGYEZTETÉS JEGYZŐKÖNYVE

Srsz.	Jegyzőkönyv neve: PAR_JK_TARSEGYP-Latasserültek_R00_20161026
-------	--

### 1. Bevezető, bemutatkozások, általános információk

- 1.1 Ficzer Csaba a Garten Studio Kft, mint a Városligeti Park Rehabilitáció tájépítész tervezőjének képviselőjében köszöntötte a megjelenteket, és tájékoztatta Őket, hogy jelen megbeszélésről jegyzőkönyv készül. Bemutatta a Tervező, Építető és a Mérnök megjelent képviselőit, majd kérte a megjelent szervezetek képviselőinek is rövid bemutatkozását.
- 1.2 Ficzer Csaba elmondta, hogy jelen egyeztetés a Liget Park Fórum keretein belül zajló tematikus egyeztetés. Célja a tervezés jelenlegi kezdeti fázisában a Ligethasználók igényeinek felmérése, illetve az eddig beérkezett igények, javaslatok részletesebb egyeztetése, megértése. Hangsúlyozta, hogy jelen fázisban még csak az igények felmérése folyik, így konkrét megállapodásra nincs lehetőségük a jelenlévőknek, de arra ígéretet tudnak tenni, hogy miután befejeződtek az egyeztetések az összes civil szervezettel, minden jelen jegyzőkönyvben felvetett észrevételre, javaslatra rövid írásos választ fognak adni 2017. I. negyedévében. A tervbe beépült javaslatok először 2017. közepén lesznek "kézenfoghatóak".
- 1.3 Ficzer Csaba hangsúlyozta, hogy ezen a megbeszélésen a Ligetbe kerülő új épületekről, illetve azok tervezéséről nincs lehetőség az egyeztetésre a jelenlévők kompetencia hiánya miatt. A Garten Stúdió tervezési feladata egyrészt a meglévő és megmaradó, valamint az új épületekhez való zöld és közlekedési felületek csatlakozásáig terjed, másrészt a körülölelő utak Liget felőli kiemelt szegélyéig.
- 1.4 Ficzer Csaba kérte, hogy az e-mailen megküldendő jegyzőkönyvhöz tartozó adatlapok pontos kitöltését, ésvisszaküldését.
- 1.5 Szloszjár György vezető tervező röviden ismertette a nyertes pályaművet, és a tervezés menetét.

### 2. Egyeztetés során elhangzott észrevételek, javaslatok:

- 2.1 Maradjon zárt, elhatárolt kert a vakok kertje. (biztonság érzet miatt)
- 2.2 Nem zárják ki más fogyatékossgal élők látogatását. Önálló személy, turista is (fehér bottal) bemehet. Nyitva tartás a honlapon elérhető.
- 2.3 Vakok kertjének elektromos ellátása jelenleg nem megoldott. Kérik ezen változtatni.
- 2.4 Vezetősáv alkalmazásával változhatnak a jelenleg megszokott útvonalak.
- 2.5 A vakok kertjére vonatkozóan javaslatot várunk - szervezetek belső egyeztetése után: Mi marad? Mi megy? Mi modernizálódik? Rövid indoklással.
- 2.6 Mintaprojekt: Integrált játszótér Zuglóban, fejlesztő eszközökkel.
- 2.7 Vakok kertjének bejáratát megoldani, igazolás nélkül is be lehessen jutni a kertbe látássérülteknek. Utazási igazolvány mintájára, vagy annak felhasználásával. (info: VL Zrt. Finanszírozza az ott dolgozó őr)
- 2.8 Mini makett formájában 1 db liget térkép (nem tapintható térkép, fő elemekkel rajta) a vakok kertjének bejárata közelében, épületek mellett makett az épületről javasolt. Értelmezhető legyen számukra is a megújult liget. Ezek telepítési helye még egyeztetendő
- 2.9 Vakok kertjében a fa épület felújítása javasolt, erre vonatkozó javaslatot ismét megküldik Tervező számára.
- 2.10 Smart Liget - fejlesztésében segítséget nyújtanak. Elvárás, hogy segítsen az akadálymentes közlekedésben is. Ezzel kapcsolatos novemberi konferenciára meghívót küldenek.
- 2.11 Vezetősáv megtartása a technológia fejlődése mellett is indokolt. Ne csak okostelefonnal lehessen közlekedni.
- 2.12 Nem szükséges, hogy mindenhol taktilis burkolati jelek vezessék a látássérülteket. Megfelelő szegély használata is nagy segítség.
- 2.13 Alsó átkötése legyen a korlátnak max 15 cm magasban, hogy vezese a fehérbottal közlekedőket.
- 2.14 A tó körüli járda akadálymentesítéséről további egyeztetés szükséges.
- 2.15 Lépcső tervezésnél odafigyelni, megfelelő méretek legyenek a váltólábás közlekedéshez. Jelezni ha az a lépcső tóba, vagy egyéb veszélyforráshoz vezet.
- 2.16 Troli megállók akadálymentesítése, valamint az oda vezető utak megfelelő szélességgel való tervezése elvárt.
- 2.17 Vakok kertjén kívüli játszótér felszerelésére javaslatot küldenek. Felnőtt játszóteret szívesen használnak.

- 2.18 Futósáv kialakítása során kéri figyelembe venni, hogy a látássérültek segítővel futnak.
- 2.19 Vakvezető kutyák számára elkerített kutyafuttató. Lehet ez mindenki által használt.
- 2.20 Legyenek bekerített játszóterek kiegészítő funkciókkal, ami fogyatékos gyerekek számára is élvezhető.
- 2.21 Illatkertek alkalmazása tájékozódás szempontjából, szélcsengő, csobogó ...
- 2.22 Illemhelyek: egységes belső szerkezet kialakítása. Eltérő színek használata (kontrasztos). Ajtókeret és ajtó eltérő színű legyen. Üzemeltetési kérdések tisztázandók: fizetős/nem fizetős?
- 2.23 Látássérültek inkább a normál illemhelyeket használják. Piszóárok között elválasztófal javasolt tájékozódás szempontjából
- 2.24 A Park területén nincs szükség tapintható térképekre.

---

### 3. Végszó

- 3.1 A későbbiekben felmerülő javaslatokat mind a Liget Zrt, mind a Garten Studio e-mail formájában várja ez év végéig.

---

Szervezet képviselőjének aláírása



---

Garten Studio Kft. aláírása

*Bárbara Votár*

*ilka*

**VAKOK és GYENGÉNLÁTÓK**  
Közép-Magyarországi Regionális Egyesülete  
1146 Budapest, Hermina u. 57.

*Garten Studio Kft.*



## JELENLÉTI ÍV









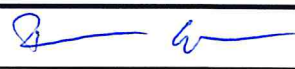
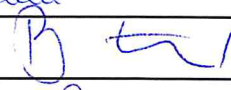

**Projekt:** Liget Budapest. Park rehabilitáció

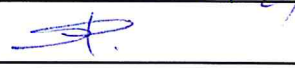
**Tárgy:** Liget Park Fórum egyeztető tárgyalás

**Helyszín:** Vakok és Gyengén látók Közép-Magyarországi Regionális Egyesületének székhelye (1146 Budapest, Hermina út 57)

**Dátum:** 2016.10.26

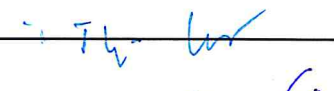
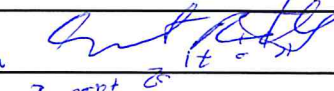
**Idő:** 15:00 - 17:00

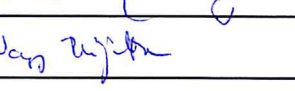
Résztevő neve	Szervezet neve	E-mail / Telefon	Aláírás
FICZERE CSABA	GARTEN STUDIO KFT	FICZERE.CSABA@GARTENSTUDIO.HU	
PETELEI-AMBRUS BIBORKA	GARTEN STUDIO KFT	PETELEI.BIBORKA@GARTENSTUDIO.HU	Petleai
RUTKAI ANITA	Építési és Építéstechnikai Kft	arobrutkai@gmail.com	
SZASZAK GABRIELLA	-	szaszakg@gmail.com	
Lipellai György	Munkások Bizottsága	lipellai.gy@2005bushopert.com	Lipellai György
Sáunders Péter	-	saundermind@gmail.com	
KOLLÓ JANKA	GARTEN STUDIO	KOLLO.JANKA@GARTENSTUDIO.HU	
SZLOSZTAK GYÖRGY	-	szlosztak.gyorgy@gartenstudio.hu	
METÉSI Tünde	VAKOK		
TILLMANN ZOLT	VAKOK ALLAMI INTÉLETE	30/233 7500 tilmann.zolt@valokintekete.hu	
BONNA BÉLA	VAKOK MIKSA PÉTER FŐTITKÁRSÁG	06-1-273-0777	Bonna Béla
INCZE KATALIN	LIGET MÉRŐK	incze.katalin@fobau.hu 06 20/77 84620	Incze Katalin
FODOR ÁGNES	UGYKE	70/387 5260 info@ugyke.com	
TÁTI GÁBOR	UGYKE	70/284 7446	
MIKS CSABA	UGYKE		
ERHART PÉTER	MŰGYŐSZ	30/355 0089 erhart.peter@mugyosz.hu	
BENEDEK ZOLTÁN	MŰGYŐSZ	benedek.zoltan@mugyosz.hu	
SOMORJAI ÁGNES	Vakok Iskola	somorjai.agnes@gmail.com 30/417-9147	Somorjai Ágnes
NAGY BRIGITTA	Vakok Iskola	nagybrigitta@vakisk.hu	Nagy Brigitta

## TÁRSADALMI EGYEZTETÉS JEGYZŐKÖNYVE

Srsz.	Jegyzőkönyv neve: PAR_JK_TE-allatos_R00_20161129
-------	--

### 1. Bevezető, bemutatkozások, általános információk

- 1.1 Ficzer Csaba a Garten Studio Kft, mint a Városligeti Park Rehabilitáció tájépítész tervezőjének képviselőjében köszöntötte a megjelenteket, és tájékoztatta Őket, hogy jelen megbeszélésről jegyzőkönyv készül, mely a Városligetpark.hu honlapra felkerül. Kérte a megjelent szervezetek képviselőinek is rövid bemutatkozását.
- 1.2 Ficzer Csaba elmondta, hogy jelen egyeztetés a Liget Park Fórum keretein belül zajló tematikus egyeztetés. Célja a tervezés jelenlegi kezdeti fázisában a Ligethasználók igényeinek felmérése, illetve az eddig beérkezett igények, javaslatok részletesebb egyeztetése, megértése. Hangsúlyozta, hogy jelen fázisban még csak az igények felmérése folyik, és miután befejeződtek az egyeztetések az összes civil szervezettel, minden jelen jegyzőkönyvben felvetett észrevételre, javaslatra rövid írásos választ fognak adni 2017. I. negyedévében. A tervbe beépült javaslatok először 2017. közepén lesznek "kézenfoghatóak".
- 1.3 Ficzer Csaba hangsúlyozta, hogy ezen a megbeszélésen a Ligetbe kerülő új épületekről, illetve azok tervezéséről nincs lehetőség az egyeztetésre a jelenlévők kompetencia hiánya miatt. A Garten Stúdió tervezési feladata egyrészt a meglévő és megmaradó, valamint az új épületekhez való zöld és közlekedési felületek csatlakozásáig terjed, másrészt a körülölelő utak Liget felőli kiemelt szegélyéig.
- 1.4 Ficzer Csaba tájékoztatta a jelenlévőket, hogy a lezárt jegyzőkönyv 48 órán belül megküldésre fog kerülni minden jelenlévő, illetve meghívott részére egy adatlappal, melynek kitöltése után kéri azt visszaküldeni.
- 1.5 Szloszjár György vezető tervező röviden ismertette a nyertes pályaművet, és a tervezés menetét a Liget területén belül.

### 2. Egyeztetés során elhangzott észrevételek, javaslatok, megállapítások:

- 2.1 Országos Állatvédelem (OÁ): lesz e lehetőség még további egyeztetésre a tervezési időszakban? Garten Studio (GS): igen. 2017 márciusig minden felvetett kérdésre írásos választ adunk. Ami bekerül a tervbe, ott mindenképpen lesz további egyeztetés is, hogy valóban az kerüljön betervezésre, ami igény volt.
- 2.2 Méhész: a javasolt kis bemutató méhészetet hová gondolták. Garten Studio (GS): még nem tudjuk, talán a kis botanikus kert lenne ennek a legalkalmasabb, nincs még pontos elképzelés. Javaslatot várunk. Méhész: ismeretterjesztés szempontból nagyon fontosnak tartja egy olyan hely kialakítását, ahol a méhek élete bemutatásra kerülhet pár családdal. Pár méteres védőtávolság van, amit akár sövényrel is lehet jelölni. Mindenképpen folyamatos szakszerű felügyeletet igényel. Célszerűen egy tetőn. Javaslati anyagok küld.
- 2.3 OÁ: a tervben szereplő kutya-futtatók a forgalmas közút mellett vannak. Javasolt felülvizsgálni. Szintén lényeges a kutya-futtatók kialakítása során hogy megfelelő árnyék is legyen, valamint az altalaj. GS: árnyék úgy gondoljuk, hogy a javasolt területek esetében a meglévő fák miatt megoldott lenne.
- 2.4 OÁ: kutya-futtatókkal kapcsolatban javasolt lenne a kutya-futtatók megkülönböztetése kutyaméret szerint.
- 2.5 ZöldEB: egyértelműen kutyamentes területek alatt mit értünk. GS: játszótérek (amik körbe vannak kerítve), sportpályák. De lesznek olyan játszótérek is, amik nem lesznek körbekerítve, ott pórázon lehetne.
- 2.6 ZE: tóban való kutya-fürdetés. GS: jelenleg nem támogatjuk, inkább épített kutya-fürdetővel váltanánk ki.
- 2.7 EBOVO: hol lehet majd szabadon kutyáznia? Elkészült egy felmérés a többi megjelent szervezetek együtt, amit bemutatunk. A kitöltött adatlapok alapján a főbb irányvonalak. Napi kutyás használó 1.300 fő. Átlag 1,5-2 órát használják.
- 2.8 EBOVO: Kutyák számára külön elkerített kutya-futtatókat ellenzik, amennyiben CSAK ott lehet szabadon kutyáznia.
- 2.9 EBOVO: A park kutyával biztonságosan megközelíthető legyen (pl.: lépcső).
- 2.10 EBOVO: Városligeti kutyások (VK): Városliget minden pontja megközelíthető legyen kutyákkal, akár pórázsal is. Amit esetleg nem, azt indokolni kérik. Zöldterületek is sétálhatóak legyenek.
- 2.11 EBOVO: Családos kutyás "játszóterek" létesítése. Nagy igény van rá cca 70% a kutyatartók között.
- 2.12 EBOVO: Összes ivókút legyen kutyával is használható. Nagy számú "kutyás" itató szükséges.
- 2.13 EBOVO: Park közvilágítása legyen intelligens (mozgásérzékelős). Ahol kutyáznak, ott legyen kivilágítva. GS: a közvilágítás felújításra, átalakításra kerül. Figyelembe fogjuk venni ezt is, és a fényszennyezést is.
- 2.14 EBOVO: Minden szemetes mellett legyen kutyakaki gyűjtő és jóval több számban. Szaghatást is meg kell oldani, főleg nyáron (pl.: XII. ker-i)



- 2.15 EBOVO: Lesz-e póráz nélkül szabadon futtatni a kutyát? GS: még megigérni nem áll módunkban. A felvetett időkorlátos megoldásról mi a véleményük? EBOVO: nem zárkoznak el előtte, értelmesen kialakítva, esetlegesen évszakhoz illeszkedően.
- 2.16 EBOVO: futókör felülvizsgálatát javasolják, főleg, ha közel lesz a szabadon kutyázható területhez.
- 2.17 EBOVO: futókör használható lesz kutyásként? Ne legyen fizikai akadály a futópálya és a kutyák között.
- 2.18 EBOVO: járdák használata: szintbeli eltérés legyen a járdák szélén.
- 2.19 EBOVO: városligetben legyen kutyafürdetésre alkalmas vízfelület
- 2.20 EBOVO: betervezett zárt kutyafuttatók méretét kérik felülvizsgálni. Minimális méretét megküldik.
- 2.21 EBOVO: Számukra nem elfogadható, hogy csak zárt kutyafuttató legyen a Ligetben.

---

### 3 Végszó

- 3.1 A későbbiekben felmerülő javaslatokat mind a Liget Zrt, mind a Garten Studio e-mail formájában várja ez év végéig.

Emlékeztetőt összeállította:



---

Garten Studio Kft. aláírása

## JELENLÉTI ÍV









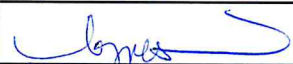
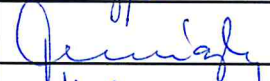

**Projekt:** Liget Budapest. Park rehabilitáció

**Tárgy:** Liget Park Fórum egyeztető tárgyalás

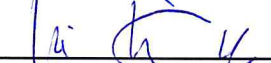
**Helyszín:** Lurdy Ház ( 1097 Budapest, Könyves Kálmán krt. 12-14.)

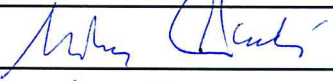
**Dátum:** 2016.11.29

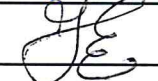
**Idő:** 16:00 - 18:000

Résztevő neve	Szervezet neve	E-mail / Telefon	Aláírás
FICZERE CSABA	GARTEN STUDIO ZRT	<del>30/4051786</del> FICZERE.CSABA@GARTENSTUDIO.HU	
KÖLLŐ JANKA	GARTEN STUDIO	KOLLO.JANKA@GARTENSTUDIO.HU	
MEGYESI Tünde	VLT	tunde.megyesi@ligetbudapest.org	
TORNÓCZKY ANITA	ORSZÁGOS ÁLLATVÉDŐRSÉG AL.	20/3101571 tornoczky.a@gmail.com	
HODOSÁSI ÉDOA	ORSZ. ÁLLATVÉDŐRSÉG ALAP	70/611-538 info@ormagokszallatvedoresz.hu	
Ligetfalvi Gyöngy	Ministeri dírbizs Ltk.	ligetfalvi@zoobudapest.com	
ERDŐS PÉTER	VAROZLIGETI Kutatók	erds.peter79@gmail.com	
dr. Károly Renáta	Városi kutyászt	roport.renata.kardos@gmail.com	
Mohos László	méhész	laszlo@mohosconsult.hu	
Halmos Zsuzs	Zöld Eb Kutyás érdekvédelem	zsuzs.halmos@gmail.com	
Hagyó Hírbek Edina	Zöld Eb/Szabadonkutyazásért	edinhirbel@gmail.com	
MOHÁCSI KATALIN	EBOVO	gardiprogram@gmail.com	Mohácsi Katalin
CSONKA BERTA	EBOVO EGYESÜLET	CSONKABERTA@EBOVO.HU	
SZLOSZTAR GÖRGT	GARTEN STUDIO Kft.	szlosztar.gorgy@gartenstudio.hu 30-6855312	



## TÁRSADALMI EGYEZTETÉS JEGYZŐKÖNYVE

Srsz.	Jegyzőkönyv neve: PAR_JK_TE-Iskolak_R01_20161219
-------	--

### 1. Bevezető, bemutatkozások, általános információk

- 1.1 Ficzer Csaba a Garten Studio Kft, mint a Városligeti Park Rehabilitáció tájépítész tervezőjének képviseletében köszöntötte a megjelenteket, és tájékoztatta Őket, hogy jelen megbeszélésről jegyzőkönyv készül, mely a Városligetpark.hu honlapra felkerül. Kérte a megjelent szervezetek képviselőinek is rövid bemutatkozását.
- 1.2 Ficzer Csaba elmondta, hogy jelen egyeztetés a Liget Park Fórum keretein belül zajló tematikus egyeztetés. Célja a tervezés jelenlegi kezdeti fázisában a Ligethasználók igényeinek felmérése, illetve az eddig beérkezett igények, javaslatok részletesebb egyeztetése, megértése. Hangsúlyozta, hogy jelen fázisban még csak az igények felmérése folyik, és miután befejeződtek az egyeztetések az összes civil szervezettel, minden jelen jegyzőkönyvben felvetett észrevételle, javaslatra rövid írásos választ fognak adni 2017. I. negyedévében. A tervbe beépült javaslatok először 2017. közepén lesznek "kézenfoghatóak".
- 1.3 Ficzer Csaba hangsúlyozta, hogy ezen a megbeszélésen a Ligetbe kerülő új épületekről, illetve azok tervezéséről nincs lehetőség az egyeztetésre a jelenlévők kompetencia hiánya miatt. A Garten Studio tervezési feladata egyrészt a meglévő és megmaradó, valamint az új épületekhez való zöld és közlekedési felületek csatlakozásáig terjed, másrészt a körülölelő utak Liget felőli kiemelt szegélyéig.
- 1.4 Ficzer Csaba tájékoztatta a jelenlévőket, hogy a lezárt jegyzőkönyv 48 órán belül megküldésre fog kerülni minden jelenlévő, illetve meghívott részére egy adatlappal, melynek kitöltése után kéri azt visszaküldeni.
- 1.5 Szloszjár György vezető tervező röviden ismertette a nyertes pályaművet, és a tervezés menetét a Liget területén belül.

### 2. Egyeztetés során elhangzott észrevételek, javaslatok, megállapítások:

- 2.1 A Ligetet a Liszt Ferenc általános iskola, a Városligeti Általános Iskola, a Teleki Gimnázium és az Európa 2000 Középiskola rendszeresen használja.
- 2.2 Kéri, hogy az új pályák is számukra még elérhető közelségben legyenek, mivel a 45 perces tanítási órákba a ki- és bejutásnak is bele kell férnie.
- 2.3 A legfontosabb órai tevékenység a futás, és az ehhez kapcsolódó felméréseknek való megfelelő helybiztosítás.
- 2.4 A napi rendszeres testnevelés megvalósításához nem rendelkeznek megfelelő termekkel, udvarral, a felmérések elvégzéséhez pedig véggépp nem. Ezért létfontosságú a Liget használata a testnevelési órákon.
- 2.5 A jelenleg használt PeCsa feletti terület helyett, a prezentációban bemutatott Vakok kertje - Kis botanikus kert közötti területen kialakítandó sportpályák (400 m-es futókör ugrógödörrel és 2 db multifunkciós pálya (30 x 16 m)) megfelelőek lennének.
- 2.6 A kutyásokkal -szabadon engedett, póráz nélküli kutyákkal - sok a konfliktus: futó, játszó gyerekek közé berohanó kutyák, esetleg futó gyereket megkergető kutya, kutyapiszok nem összeszedése.
- 2.7 Az iskolások számára létesítendő 400 m-es futópálya legalább 4 sáv széles, rekotán burkolatú legyen, és teljes egészében átlátható (a tanárnak folyamatosan látnia kell a gyerekeket). Szükséges egy 100 m hosszú egyenes rész.
- 2.8 Szükség lenne egy távolugró gödörre (hozzá tartozó futósávval) is.
- 2.9 Tavasszal a felmérések idején egyszerre 5-6 osztály is kint van a Ligetben. Nekik kell megosztozni a rendelkezésre álló pályákon, eszközökön.
- 2.10 A természet- és környezetismeret órákhoz nagy segítség lenne új tanösvények kialakítása, a kis botanikus kert fejlesztése.
- 2.11 A PeCsa melletti meglévő gördeszkapálya sorsa mi lesz? Garten Studio: jelen tervek szerint elbontásra kerül.
- 2.12 A gördeszkapályát is rendszeresen használták az iskolások a napi testnevelésórák keretein belül. A Liszt Ferenc általános iskola rollereket is vásárolt ehhez.
- 2.13 A PeCsa melletti meglévő sportpályák mikor lesznek elbontva? Célszerű lenne csak akkor elbontani, amikor az újak már használhatóak lesznek, ellenkező esetben a mindennapos testnevelés órákat nem tudják majd hol megtartani.
- 2.14 A talajfelszín alatti vizek mozgásának vizsgálata, a tervezett létsítmények által okozott, okozandó változások vizsgálata szükséges.
- 2.15 Javasolt lenne a "kicsik" óvodások, és alsó tagozatosok részére a Hermina - Ajtói sarok közelében egy játszótér kialakítása megfelelő mászókéval (hálós?).
- 2.16 Jó lenne szintén a közelben szabadtéri asztali tenisz és sakk asztalok létesítése is.



- 2.17 A súlylökés, kislabda dobás számára is kérnek helybiztosítást.
- 2.18 Varga Márton kertészeti középiskola a kivitelezés és későbbi fenntartás során - pl. szakmai gyakorlatok keretében - együttműködését ajánlja fel.
- 

### 3 **Végszó**

- 3.1 A későbbiekben felmerülő javaslatokat mind a Liget Zrt, mind a Garten Studio e-mail formájában várja ez év végéig.

Emlékeztetőt összeállította:

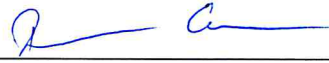

Garten Studio Kft. aláírása



## Előzetes javaslat a Városliget kutyabaráttá tételéhez a Garten Studio megkeresésére

(Budapest, 2017. január 19.)

Az EB OVO Közhasznú Egyesület szakmai választ civil egyeztetés után véglegesítette, amelyen részt vett Hirbek Edina, a Szabadon Kutyázás/ZöldEB Egyesület képviselőjeként, valamint Kardos Renáta, a Városligeti Kutyások képviselőjeként.

### Zárt kutyafuttató reális, minimális mérete

---

A kutyások igénye a Liget egészének kutyabarát kialakítása és a teljes szabad bejárhatóság mellett az **egybefüggő, funkciómentes, ligetes-fás terület** meghagyása, ahol a kutyás jelenlét az elsődleges, de senki elől nincs elzárva. Ennek minimális, ideális méretének a **10 ha**-t javasoljuk (ez nagyságrendileg a mai Nagyrét és a Királydomb területének felel meg.)

Ha a koncepcióban szereplő, legkevésbé használt Nagyrét környékét jelölik ki erre a célra, akkor a tó közelsége miatt nem zárható ki a kutyás fürdetés lehetősége. Ehhez lankás partszakasz kialakítása lenne szükséges.

Zárt futtató építése esetén a fenti feltételek mellett elegendőnek tartjuk a Hermina út mentén kijelölt futtató kiépítését, amelyre a **100\*50m-es területet** tartanák ideálisnak. Ez ma a Városliget közbiztonságilag legveszélyesebb része, és nagyjából a Kopaszi-gát futtatójával megegyező kijelölés lenne.

### Szükséges-e a kistestű és nagytestű kutyák szétválasztása, vagy szükség van-e más specifikációra?

---

A szétválasztás nem szükséges.

### Zárt kutyafuttató elvárt felszereltsége (vázlatosan)

---

#### Futtató minimális felszereltsége:

- világítás
- itatási lehetőség
- hulladékgyűjtő (humán szemét és kutyaürülék számára)
- pad
- árnyék

#### Kiegészítő játszóeszközök:

Általánosságban elmondható, hogy a gazdák a hagyományos, sport célú agility pálya kialakításától a helytelen használatból adódó sérülések miatt félnek. A kutyák viszont a terep megmozgatását, az alagutakat, a kergetőzés és bújócska során nagyon szeretik használni.



9,6%



7,9%



7,7%



7,4%



6,4%



6,2%



5,6%



5,4%



5,2%



4,7%

4,6%

4%

## A kutyás itató milyen legyen, mik az ezzel kapcsolatos elvárások? Téli üzemeltetésük is szükséges?

Az itatóval szembeni elvárások:

- folyóvízből nem minden kutya tud inni, ezért valami „tál” szükséges
- tisztíthatónak kell lennie (a vizet ki lehessen önteni vagy leeresztteni, friss vízzel megtölteni)
- minden méretű kutya számára használható magasság



A szavazáson legmagasabb pontszámot kapott, leginkább elterjedt.

Előnye:

- a hármass osztás (felnőtt, gyerek és kutya)

Hátránya:

- könnyen eltömíthető kavicssal
- a kutyák inkább játszanak vele,
- a víz nem áll meg benne, azonnal lefolyik

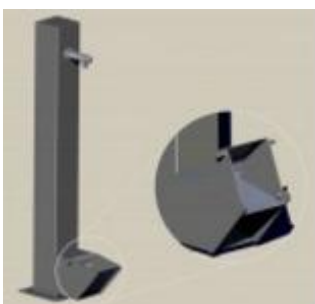

A szavazáson 7,6%-ot kapott.

Előnye: könnyen kutyák számára is használhatóvá tehető





A víz egy gombnyomással leereszthető „medencébe” folyik. Előnye, hogy nyáron hűsítésre is használható.

A szavazáson 6,8%-ot kapott.

## Üzemeltetés

Az üzemeltetést nem évszakhoz, hanem a hőmérséklethez kötnék, csak fagyveszély esetén zárnák el a vizet. Külön kérésként jelent meg, hogy nagyobb rendezvények alkalmával se zárják el a csapokat.

## Kutyaürülék-gyűjtők szaghatásának csökkentésére példa

---

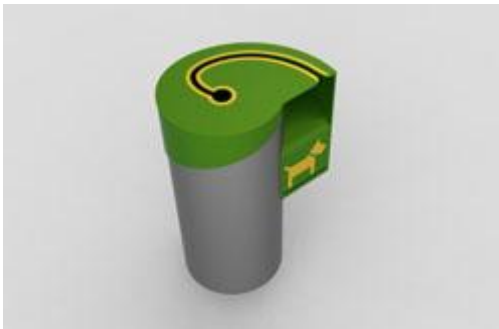

MOME, Kőrös Benedek tervének, a Csiga koncepciójának lényege, hogy kizárólag szabályosan, zacskóval összegyűjtött kutyapiszkot lehet beledobni – így kerülve el, hogy a tároló idő előtt háztartási és vegyes hulladékkal teljen meg, illetve hogy a zsebkendővel kidobott ürülék különböző közegészségügyi problémákat vessen fel. A felhasználó a zacskót a tetőlemezen erre a célra kialakított résen vezeti be az edény bedobó nyílásába.

A Liget kutyásai elsődlegesen a szemléletformálást tartják fontosnak, a jövő generációnak a kutyaürülék gyűjtésbe való bevonását. Elképzelhetőnek tartanak egy ezt segítő gyűjtő ötletpályázaton való kidolgoztatását.